

PRODUKTINFORMATION  
BEDIENUNGSANLEITUNG









 VIDEOANLEITUNG

VILLA NG

VERSORGUNGS- UND STEUERGERÄT



	<b>LIEFERUMFANG</b> .....	<b>3</b>
	<b>EINLEITUNG</b> .....	<b>3</b>
	Hinweise zur Produktinformation .....	3
	Verwendete Symbole für Warnhinweise .....	3
	Weitere verwendete Symbole und Kennzeichnungen .....	3
	<b>SICHERHEIT</b> .....	<b>4</b>
	Allgemeine Sicherheitsbestimmungen .....	4
	Blitzschutzmaßnahmen .....	4
	<b>PRODUKTINFORMATIONEN</b> .....	<b>5 – 7</b>
	Bestimmungsgemäßer Gebrauch .....	5
	Geräteübersicht .....	5
	Anzeige- und Bedienelemente .....	6
	Technische Daten .....	6
	Abmessungen .....	7
	Maximale Anzahl Systemgeräte .....	7
	<b>MONTAGE UND INSTALLATION</b> .....	<b>8 – 11</b>
	Montage .....	8
	Demontage .....	8
	Leitungen anschließen .....	9
	Verdrahtungsbeispiel .....	10 – 11
	<b>INBETRIEBNAHME</b> .....	<b>12</b>
	<b>INFORMATIONEN</b> .....	<b>13 – 14</b>
	Reinigung .....	13
	Konformitätserklärung .....	13
	Entsorgungshinweise .....	13
	Gewährleistung .....	14
	Service .....	14



## LIEFERUMFANG

- 1x Versorgungs- und Steuergerät VILLA NG
- 1x Produktinformation

## EINLEITUNG

### HINWEISE ZUR PRODUKTINFORMATION



#### **Die Produktinformation richtet sich ausschließlich an Elektrofachkräfte.**

Die Produktinformation beinhaltet wichtige Hinweise zum bestimmungsgemäßen Gebrauch, Installation und Inbetriebnahme. Bewahren Sie die Produktinformation an einem geeigneten Ort auf, wo sie für Wartung und Reparatur zugänglich ist.



Produktinformationen finden Sie auf unserer Homepage unter [www.hhg-elektro.de](http://www.hhg-elektro.de).



### VERWENDETE SYMBOLE FÜR WARNHINWEISE



#### **WARNUNG!**

Das Signalwort bezeichnet eine Gefährdung mit einem mittleren Risikograd, die, wenn sie nicht vermieden wird, den Tod oder eine schwere Verletzung zur Folge haben kann.



#### **ACHTUNG!**

Das Signalwort bedeutet, dass Geräte-, Umwelt- oder Sachschäden eintreten können.

### WEITERE VERWENDETE SYMBOLE UND KENNZEICHNUNGEN



Wichtiger Hinweis oder wichtige Information



Handlungsschritt



Aufzählung, Listeneintrag



## SICHERHEIT

### ALLGEMEINE SICHERHEITSBESTIMMUNGEN



Montage, Installation, Inbetriebnahme und Reparaturen elektrischer Geräte dürfen nur durch eine Elektrofachkraft ausgeführt werden. Halten Sie die geltenden Normen und Vorschriften für die Anlageninstallation ein.



#### **WARNUNG! Lebensgefahr durch elektrischen Schlag.**

Beachten Sie bei Arbeiten an Anlagen mit Netzanschluss von 230 V Wechselspannung die Sicherheitsanforderungen nach DIN VDE 0100.



Beachten Sie bei der Installation die allgemeinen Sicherheitsbestimmungen für Fernmeldeanlagen nach DIN VDE 0800. Unter anderem:

- Getrennte Führung von Starkstrom- und Schwachstromleitungen.
- Mindestabstand von 10 cm bei gemeinsamer Leitungsführung.
- Einsatz von Trennstegen zwischen Stark- und Schwachstromleitungen in gemeinsam genutzten Kabelkanälen.
- Verwendung handelsüblicher Fernmeldeleitungen, z.B. J-Y (St) Y mit 0,6 bzw. 0,8 mm<sup>2</sup>.
- Vorhandene Leitungen (Modernisierung) mit abweichenden Querschnitten können unter Beachtung des Schleifenwiderstandes verwendet werden.

### BLITZSCHUTZMASSNAHMEN



#### **ACHTUNG! Beschädigung des Gerätes durch Überspannung.**

Sorgen Sie durch geeignete Blitzschutzmaßnahmen dafür, dass an den Anschlüssen jeweils eine Spannung von 32 V DC nicht überschritten wird.

## PRODUKTINFORMATIONEN



### BESTIMMUNGSGEMÄSSER GEBRAUCH

Das Versorgungs- und Steuergerät darf ausschließlich für die Versorgung des analogen 2-Draht-Busses verwendet werden. Jegliche andere Verwendung gilt als nicht bestimmungsgemäß und ist untersagt. VILLA NG dient zur zentralen Versorgung und Steuerung von Video-Kleinanlagen in einer BUS-Einheit.



Für Anwendungen, die vom bestimmungsgemäßen Gebrauch abweichen oder über diesen hinausgehen, übernimmt der Hersteller keine Haftung.

### GERÄTEÜBERSICHT

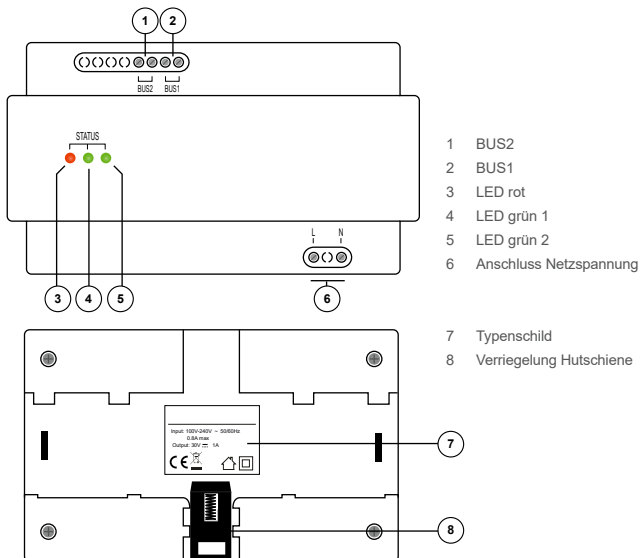



## PRODUKTINFORMATIONEN

### ANZEIGE- UND BEDIENELEMENTE

	LED rot	<ul style="list-style-type: none"><li>▪ Blinkt: Anlage auf Kurzschluss prüfen</li><li>▪ Blinkt: Anlage auf Überspannung prüfen</li></ul>
	LED grün 1	<ul style="list-style-type: none"><li>▪ Leuchtet: betriebsbereit, bestehende Sprechverbindung</li><li>▪ Blinkt: Bus-Protokolle werden übertragen</li></ul>
	LED grün 2	<ul style="list-style-type: none"><li>▪ Leuchtet: Backup</li></ul>

### TECHNISCHE DATEN

Eingangsspannung	AC 95 V ~ 225 V 50/60 Hz
Eingangsnennstrom	≤ 100 mA (AC 220 V)
Ausgangsspannung	30 V DC, 1 A
Ruhestrom	≤ 40 mA (AC 20 V)
maximaler Eingangsstrom	≤ 280 mA (AC 220 V)
Schutzart	IP30
zulässige Umgebungstemperatur	-10 bis +55 °C
Gehäuse	Reiheneinbaugeschäft 8 TE nach DIN 43880 für Hutschiene (DIN EN 60175)
Abmaße (mm)	H x B x T 90 x 144 x 64
Gewicht (g)	510



## ABMESSUNGEN

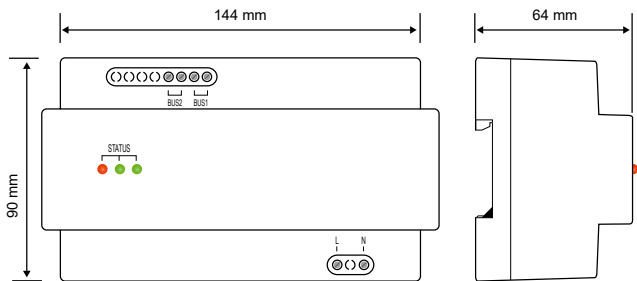

## MAXIMALE ANZAHL SYSTEMGERÄTE

### Bei Verwendung von Versorgungs- und Steuergerät VILLA NG

- Video-Innenstation: 16 VILLA M
- Video-Außenstation: 2 (VILLA 1 bis 4 AS)



## MONTAGE UND INSTALLATION

VILLA NG kann auf einer DIN-Schiene 35 mm (DIN EN 50022) montiert werden.

### MONTAGE

Klemmen Sie das VILLA NG zuerst mit der oberen, dafür vorgesehenen Aussparung, auf die Befestigungsschiene **1** und drücken Sie anschließend das Modul an der unteren Seite, einrastend, auf die Schiene **2**.

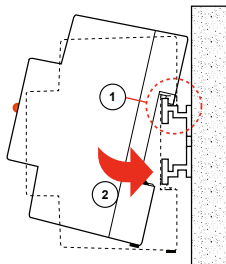

### DEMONTAGE

Ziehen Sie den DIN-Schienenhaken mit Hilfe eines Schraubendrehers nach unten **1** und lösen Sie das VILLA NG von der Schiene **2**.

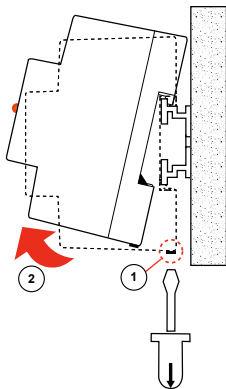





## LEITUNGEN ANSCHLIESSEN



### Anschlussleitungen

- Idealer Leitungsdurchmesser/-querschnitt 0,6 – 0,8 mm bzw. mm<sup>2</sup>
- Verwenden Sie nur Anschlussleitungen aus gleichem Material und mit einem gleichen Querschnitt in einem Klemmkontakt
- Leitungsstrecke:
  - 1) Klingelleitung / z.B. YR 8 x 0,8 mm ▶ 110 m
  - 2) Verdrillte Adernleitung / z.B. J-Y(ST)Y 4 x 2 x 0,6 oder 0,8 mm<sup>2</sup> ▶ 160 m**A + B = max. Leitungsstrecke in der Anlage (siehe nachstehende Grafik)**

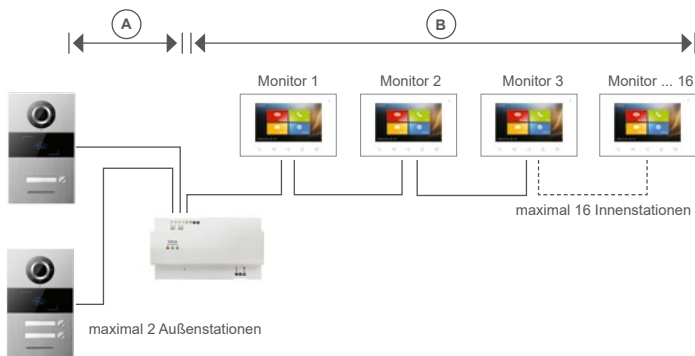

## MONTAGE UND INSTALLATION

### VERDRAHTUNGSBEISPIEL

- 4-Familien-Haus
- 2 Türstationen
- bis zu 4 Monitore pro Wohnung in der Master-Slave-Funktion möglich
- Verdrahtung: Baum- und Sterntopologie

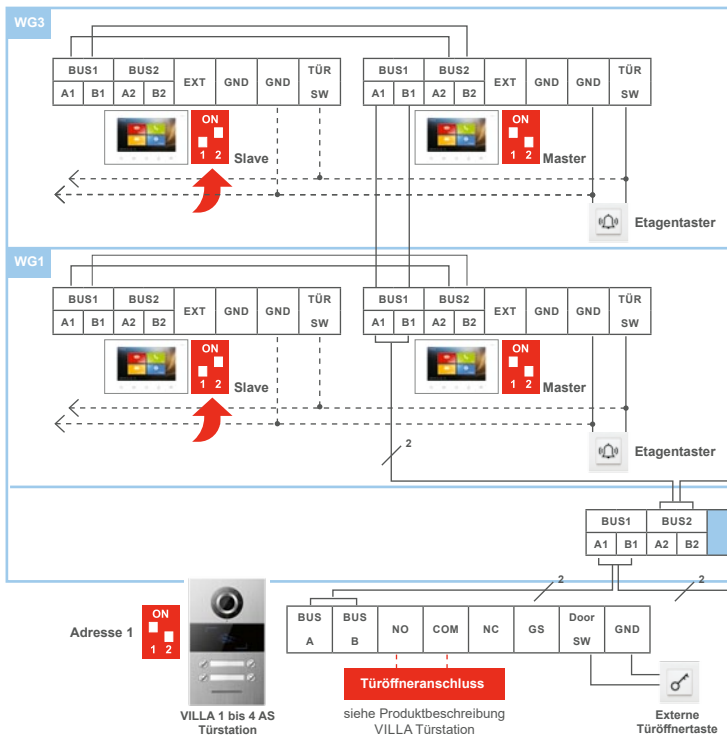



**HINWEIS:** Setzen Sie den Abschlusswiderstand, wenn VILLA M am Ende eines Videostranges installiert ist. Der Dipschalter Nr. 2 muss hierbei auf ON stehen.

WG4

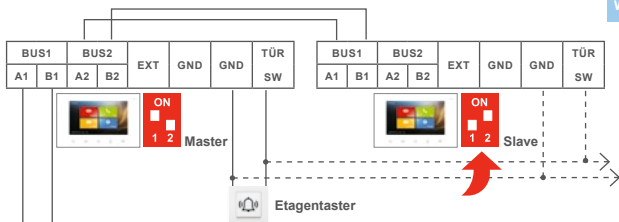

WG2

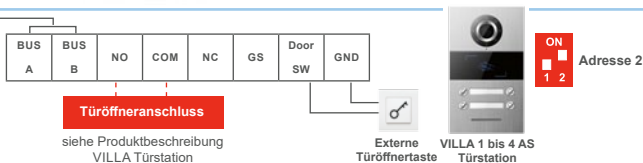
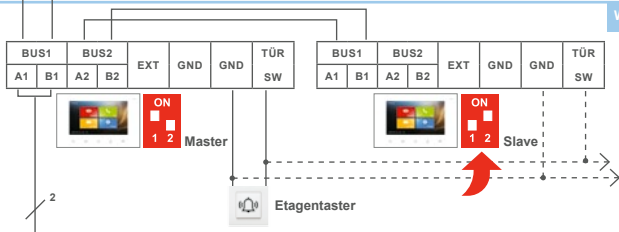



## INBETRIEBNAHME



**WARNUNG! Lebensgefahr durch elektrischen Schlag.**

Beachten Sie bei Arbeiten an Anlagen mit Netzanschluss von 230 V Wechselspannung die Sicherheitsanforderungen nach DIN VDE 0100.

- ▶ Installieren Sie die Geräte der Anlage vollständig.
- ▶ Schalten Sie die Netzspannung ein.



## INFORMATIONEN

### REINIGUNG



**ACHTUNG! Funktionsverlust durch Kurzschluss und Korrosion.**

Wasser und Reinigungsmittel können in das Gerät eindringen. Elektronische Bauteile können durch Kurzschluss und Korrosion beschädigt werden. Vermeiden Sie das Eindringen von Wasser und Reinigungsmitteln in das Gerät. Reinigen Sie das Gerät mit einem trockenen oder angefeuchteten Tuch.



**ACHTUNG! Beschädigung der Geräteoberfläche.**

Verwenden Sie keine aggressiven und kratzende Reinigungsmittel, die die Oberfläche beschädigen können. Entfernen Sie stärkere Verschmutzungen mit einem pH-neutralen Reinigungsmittel.

### KONFORMITÄTSEKTLÄRUNG



Konformitätserklärungen können Sie unter [info@hhg-elektro.de](mailto:info@hhg-elektro.de) anfordern.

### ENTSORGUNGSHINWEISE



Entsorgen Sie das Gerät getrennt vom Hausmüll über eine Sammelstelle für Elektronikschrott. Die zuständige Sammelstelle erfragen Sie bei Ihrer Gemeindeverwaltung.



Entsorgen Sie die Verpackungsteile getrennt in Sammelbehältern für Pappe und Papier bzw. Kunststoff.



## INFORMATIONEN

### GEWÄHRLEISTUNG

Unsere Verkaufs- und Lieferbedingungen können Sie unter [info@hhg-elektro.de](mailto:info@hhg-elektro.de) anfordern.

### SERVICE

Fragen richten Sie bitte per E-Mail an [info@hhg-elektro.de](mailto:info@hhg-elektro.de).



**Hauptsitz**

HHG GmbH  
Am Farnbach 7  
D-90556 Cadolzburg

**HHG GmbH Service Deutschland**

[info@hhg-elektro.de](mailto:info@hhg-elektro.de)  
[www.hhg-elektro.de](http://www.hhg-elektro.de)

Technische Änderungen vorbehalten.

VILLA NG

03/2021. TECHNISCHE ÄNDERUNGEN VORBEHALTEN.



HHG GmbH ■ Am Farnbach 7 ■ D-90556 Cadolzburg  
E-Mail: [info@hhg-elektro.de](mailto:info@hhg-elektro.de) ■ [www.hhg-elektro.de](http://www.hhg-elektro.de)