



	LIEFERUMFANG	3
	ZUBEHÖR	3
	EINLEITUNG	4
	Hinweise zur Produktinformation	4
	Verwendete Symbole für Warnhinweise	4
	Weitere verwendete Symbole und Kennzeichnungen	4
	SICHERHEIT	5
	Allgemeine Sicherheitsbestimmungen	5
	Blitzschutzmaßnahmen	5
	Hinweise zur Videoüberwachung nach DIN 33450	5
	PRODUKTINFORMATIONEN	6–15
	Bestimmungsgemäßer Gebrauch	6
	Kurzbeschreibung	6
	Geräteübersicht	7–11
	Technische Daten	12–13
	Abmessungen	14–15
	MONTAGE UND INSTALLATION	16–27
	Montage	16–19
	Leitungen anschließen	20
	Funktion der DIP-Schalter am Monitor	21
	Verdrahtungsbeispiel 1-Familien-Haus	22
	Verdrahtungsbeispiel 2-Familien-Haus	24–25
	Anschluss eines Türöffners	26–27
	KONFIGURATION	28–47
	Inbetriebnahme	28
	VILLA AP 1 AS RL und 2 AS RL	
	Klingeltasten einrichten	29
	Einstellungen der Geräteadresse der Außenstation	29
	Zutrittskontrolle – Administrator-Karte (Admin-Karte)	30
	Zutrittskontrolle – Benutzer-Karte/-Chip	31
	Zutrittskontrolle – Zutritt über Smartphone/Bluetooth (BT)	32–41
	VILLA M	
	Home Bildschirm	42–45
	Menü Monitor	42–43
	Menü Anruf	43
	Menü Nachricht	44
	Menü Einstellungen	45
	Administrator-Einstellungen	45–47
	Sprache einstellen	45
	Passwort ändern	46
	Monitor einer Klingeltaste zuordnen	46
	Werkseinstellung laden (default)	47
	Automatischen Schnappschuss de-/aktivieren	47

	KONFIGURATION	48 – 50
	VILLA M	
	Benutzereinstellungen	48 – 49
	Videobildeinstellungen ändern	48
	Klingelton und Lautstärke einstellen	48
	Datum und Uhrzeit einstellen	49
	Bedienung	49 – 50
	Eingehender Türruf	49
	Fotos und Videos manuell aufnehmen	50

	INFORMATIONEN	51
	Reinigung	51
	Konformitätserklärung	51
	Entsorgungshinweise	51
	Gewährleistung	51
	Service	51

LIEFERUMFANG

VILLA AP Set 1 RL enthält:

- 1x Video-Außenstation VILLA AP 1 AS RL
- 1x Wandadapter
- 1x Namensschild
- 1x Video-Innenstation VILLA M
- 1x Wandmontageblech
- 1x Versorgungs- und Steuergerät VILLA NG
- 1x Produktinformation

VILLA AP Set 2 RL enthält:

- 1x Video-Außenstation VILLA AP 2 AS RL
- 1x Wandadapter
- 2x Namensschild
- 2x Video-Innenstation VILLA M
- 2x Wandmontageblech
- 1x Versorgungs- und Steuergerät VILLA NG
- 1x Produktinformation

ZUBEHÖR

VILLA AP W	Montagewinkel 35° für AP-Türstationen
VILLA K	Transponder-Karte
VILLA C	Transponder-Chip
VILLA TÖ	Türöffner mit Alarmkontakt
VILLA AR M	Aufputzrahmen VILLA M
VILLA BR G S	BUS-Funkgong schwarz*
VILLA BR G W	BUS-Funkgong weiß*

* Beim VILLA BUS-Funkgong handelt es sich um ein Set aus einem BUS-Funksender und einem Funkgong mit 32 Melodien, 150 m Reichweite und Nachtlicht-Funktion zum Einstecken in die Steckdose. Weitere Informationen hierzu erhalten Sie unter www.hhg-elektro.de.





EINLEITUNG

HINWEISE ZUR PRODUKTINFORMATION



Die Produktinformation richtet sich ausschließlich an Elektrofachkräfte.

Die Produktinformation beinhaltet wichtige Hinweise zum bestimmungsgemäßen Gebrauch, Installation und Inbetriebnahme. Bewahren Sie die Produktinformation an einem geeigneten Ort auf, wo sie für Wartung und Reparatur zugänglich ist.



Produktinformationen finden Sie auf unserer Homepage unter www.hhg-elektro.de.

VERWENDETE SYMBOLE FÜR WARNHINWEISE



WARNUNG!

Das Signalwort bezeichnet eine Gefährdung für Mensch und Tier, die, wenn sie nicht vermieden wird, eine schwere Verletzung oder den Tod zur Folge haben kann.



ACHTUNG!

Das Signalwort bedeutet, dass Geräte-, Umwelt- oder Sachschäden eintreten können.

WEITERE VERWENDETE SYMBOLE UND KENNZEICHNUNGEN



Wichtiger Hinweis oder wichtige Information



Videokennzeichnung nach DIN 33450



Handlungsschritt



Querverweis: Weiterführende Informationen zum Thema, siehe Quelle



Aufzählung, Listeneintrag



ALLGEMEINE SICHERHEITSBESTIMMUNGEN



Montage, Installation, Inbetriebnahme und Reparaturen elektrischer Geräte dürfen nur durch eine Elektrofachkraft ausgeführt werden. Halten Sie die geltenden Normen und Vorschriften für die Anlageninstallation ein.



WARNUNG! Lebensgefahr durch elektrischen Schlag.

Beachten Sie bei Arbeiten an Anlagen mit Netzanschluss von 230 V Wechselspannung die Sicherheitsanforderungen nach DIN VDE 0100.



Beachten Sie bei der Installation die allgemeinen Sicherheitsbestimmungen für Fernmeldeanlagen nach DIN VDE 0800. Unter anderem:

- Getrennte Führung von Starkstrom- und Schwachstromleitungen.
- Mindestabstand von 10 cm bei gemeinsamer Leitungsführung.
- Einsatz von Trennstegen zwischen Stark- und Schwachstromleitungen in gemeinsam genutzten Kabelkanälen.
- Verwendung handelsüblicher Fernmeldeleitungen, z. B. J-Y (St) Y mit 0,6 oder 0,8 mm oder mm².
- Vorhandene Leitungen (Modernisierung) mit abweichenden Querschnitten können unter Beachtung des Schleifenwiderstandes verwendet werden.

BLITZSCHUTZMASSNAHMEN



ACHTUNG! Beschädigung des Gerätes durch Überspannung.

Sorgen Sie durch geeignete Blitzschutzmaßnahmen dafür, dass an den Anschlüssen eine Spannung von 32 VDC nicht überschritten wird.

HINWEISE ZUR VIDEOÜBERWACHUNG NACH DIN 33450



Das Erstellen und Speichern von Videoaufnahmen kann Persönlichkeitsrechte verletzen. Beachten Sie bei der Aufstellung und dem Betrieb von Videokomponenten immer die geltenden Rechts- und Kennzeichnungsvorschriften.



PRODUKTINFORMATIONEN

BESTIMMUNGSGEMÄSSER GEBRAUCH

Das VILLA AP Set 1 RL und 2 RL ist ein Videosprechanlagen-Set, ausgestattet mit

- einer VILLA AP 1 AS RL oder 2 AS RL Video-Außenstation, geeignet für die Aufputzmontage,
- einer bzw. zwei VILLA M Video-Innenstationen zum Freisprechen,
- einem VILLA NG Versorgungs- und Steuergerät, welches den 2-Draht-BUS versorgt.



Für Anwendungen, die vom bestimmungsgemäßen Gebrauch abweichen oder über diesen hinausgehen, übernimmt der Hersteller keine Haftung.

KURZBESCHREIBUNG

VILLA AP 1 AS RL und 2 AS RL

- Video-Außenstation zur Aufputzmontage
- für bis zu 2 Wohneinheiten
- Gehäuseoberteil aus Aluminium
- Namensschild- und Klingeltastenbeleuchtung
- LED-Quittungsanzeige beim Betätigen der Klingeltaste
- potentialfreier Kontakt für Türöffner
- Anschluss für externe Türöffnertaste
- 1,0 Megapixel Kamera
- Kamera CMOS PAL
- Erfassungswinkel 110°
- für 2-Draht-BUS-Technik in Baum- und Sterntopologie
- Transponder-Lesegerät zum berührungslosen Lesen von RFID-Karten und -Chips
- integrierte Bluetooth-Schnittstelle, konfigurierbar über die **ACR-BT App** für Android und iOS
- Auslösen des Türöffners mittels RFID-Karten und -Chips und Bluetooth-Schnittstelle

VILLA M

- Freisprechen
- 7" Touchscreen-Farbmonitor (480x800)
- Einstellung von Kontrast, Helligkeit und Farbe
- 5 Sensortasten (Sprechentaste, Türöffnertaste, Ruf AUS-Taste, Taste Bildaufschalten und Home-Taste)
- Ruf AUS-Taste zur Rufonabschaltung mit optischer Anzeige, zeitlich begrenzt auf ca. 8 Stunden
- Ruftöne vom Bewohner einstellbar, Auswahl aus 5 Ruftönen
- Rufonunterscheidung zwischen internem Ruf, Außenstation und Etageruf (fest eingestellt)
- Rufonlautstärke vom Bewohner in 5 Stufen einstellbar

VILLA NG

- zentrale Versorgung und Steuerung für den VILLA 2-Draht-BUS



GERÄTEÜBERSICHT
VILLA AP 1 AS RL UND 2 AS RL

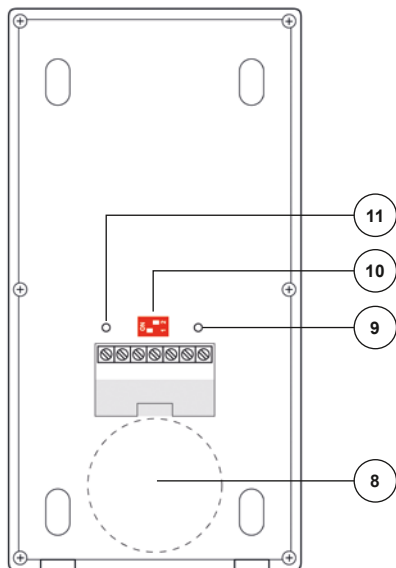
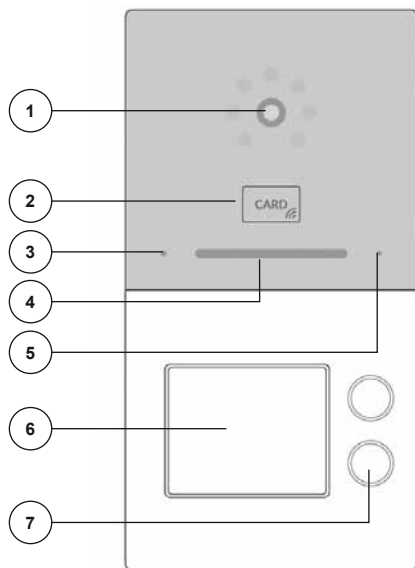

- 1 Kamera
- 2 RFID Leser
- 3 Bluetooth-Anzeige
- 4 LED-Quittungsanzeige
- 5 Mikrofon
- 6 Namensschild
- 7 Klingeltaste

- 8 Lautsprecher
- 9 Potentiometer Türöffnerzeit
(1 bis 10 Sekunden)
- 10 Adress-Einstellungen
- 11 Lautstärkeregelung
(im Uhrzeigersinn lauter)



PRODUKTINFORMATIONEN



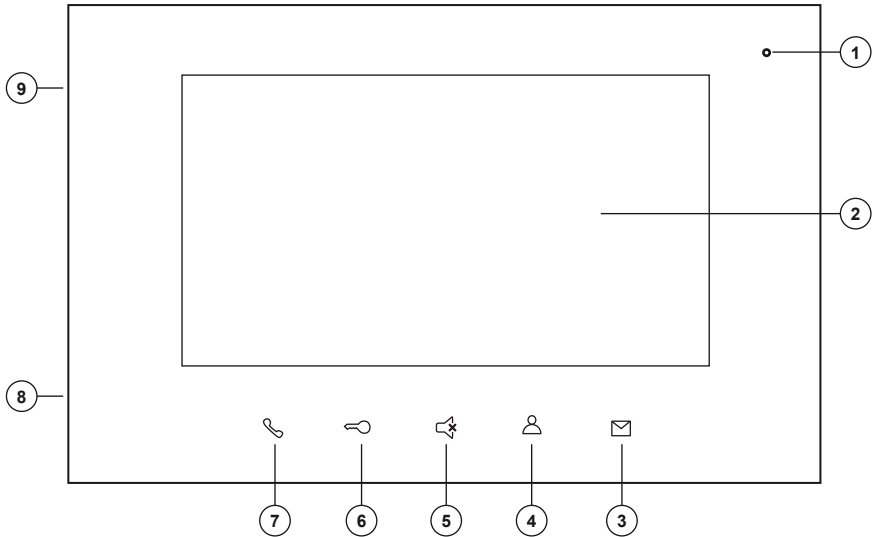



GERÄTEÜBERSICHT VILLA M



- | | | | |
|---|----------------------------|---|----------------|
| 1 | Mikrofon | 6 | Türöffnertaste |
| 2 | 7" Touchscreen-Farbmonitor | 7 | Sprechertaste |
| 3 | Home-Taste | 8 | Lautsprecher |
| 4 | Taste Bildaufschalten | 9 | microSD-Karte |
| 5 | Ruf AUS-Taste | | |



BEDIENELEMENTE

- | | | |
|---|-----------------------|--|
|  | Sprechentaste | <ul style="list-style-type: none">▪ Gesprächsannahme, Sprechen aktivieren bei Türruf und Internruf.▪ Gesprächs- und Bildannahme bei einem Slave-Monitor▪ Sprechen beenden.▪ Sprechen mit Außenstation aktivieren bei eingeschalteter Bildüberwachung.▪ Sprechentaste blinkt: neue Bilder wurden gespeichert. |
|  | Türöffnertaste | <ul style="list-style-type: none">▪ Tür öffnen |
|  | Ruf AUS-Taste | <ul style="list-style-type: none">▪ Ein eingehender Ruf wird akustisch nicht signalisiert.▪ Der Rufton schaltet sich automatisch nach ca. 8 Stunden wieder ein.▪ Das Mikrofon bzw. die Audio-Funktionen zur Türstationen bleiben aktiv. Sie deaktivieren hiermit lediglich den Rufton. |
|  | Taste Bildaufschalten | <ul style="list-style-type: none">▪ Schaltet das Bild der Außenstation auf. |
|  | Home-Taste | <ul style="list-style-type: none">▪ Home-Bildschirm (Hauptmenü)▪ Bildschirm ein- bzw. ausschalten |
|  | OFF-Button | <ul style="list-style-type: none">▪ Bildschirm ausschalten |



PRODUKTINFORMATIONEN

GERÄTEÜBERSICHT VILLANG

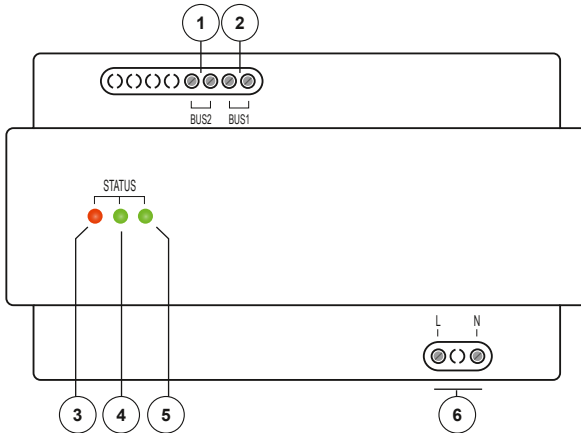

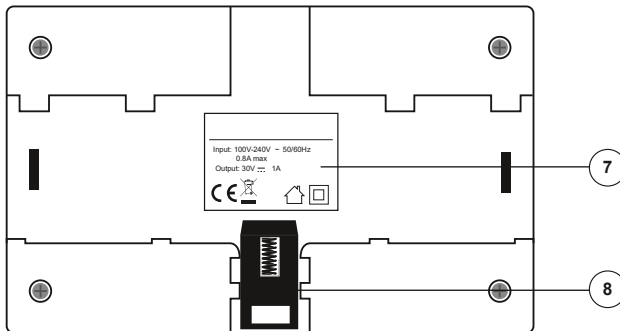

- 1 BUS2
- 2 BUS1
- 3 LED rot
- 4 LED grün 1
- 5 LED grün 2
- 6 Anschluss Netzspannung



- 7 Typenschild
- 8 Verriegelung Hutschiene



ANZEIGE- UND BEDIENELEMENTE

- | | |
|--|--|
|  LED rot | <ul style="list-style-type: none">▪ blinkt: Anlage auf Kurzschluss prüfen▪ blinkt: Anlage auf Überspannung prüfen |
|  LED grün 1 | <ul style="list-style-type: none">▪ leuchtet: betriebsbereit, bestehende Sprechverbindung▪ blinkt: BUS-Protokolle werden übertragen |
|  LED grün 2 | <ul style="list-style-type: none">▪ leuchtet: Backup |



PRODUKTINFORMATIONEN

TECHNISCHE DATEN

VILLA AP 1 AS RL und 2 AS RL	
Eingangsspannung	28 VDC \pm 5%
Nennstrom	220 mA
Standby-Strom	50 mA
Nennleistung	~ 6 W
Standby-Leistung	~ 1,5 W
Türöffner-Kontakt	Potentialfreier Kontakt, Belastbarkeit: 30 VDC / 12 VAC, 1 A
NO - Normally open (Schließer)	Türöffner-Betrieb über BUS-Spannung ohne zusätzlichen Trafo mit dem Türöffner VILLA TÖ möglich
COM - Common (Wurzel oder Mittelanschluss)	
NC - Normally closed (Öffner)	
Kamera	1,0 Megapixel, Type: CMOS PAL
Erfassungswinkel	110°
Ausleuchtung	Weißlicht LEDs bis 0,8 m
Schutzart	IP54
zulässige Umgebungstemperatur	-20 °C bis +70 °C
Abmessung (in mm)	Gehäuse H x B x T: 192 x 100 x 22 Wandhalterung H x B x T: 186 x 95 x 1,5
Gewicht (in g)	370

VILLA M	
Eingangsspannung	24 – 32 VDC
Eingangsnennstrom	\leq 150 mA (32 VDC)
Nennleistung	6 W
Ruhestrom	\leq 10 mA (32 VDC)
Eingangsstrom max.	\leq 200 mA (32 VDC)
Monitor	7 Zoll (480 x 800)
Schutzart	IP30
Zulässige Umgebungstemperatur	-10 °C bis +55 °C
microSD-Karte	2 bis 32 GB nach HC-Standard
Abmessung (in mm)	H x B x T: 140 x 220 x 24 (Aufputzhöhe)
Gewicht (in g)	620

**VILLA NG**

Eingangsspannung	AC 95 V ~ 240 V 50/60 Hz
Eingangsnennstrom	≤ 100 mA (AC 230 V)
Ausgangsspannung	30 VDC, 1 A
Ruhestrom	≤ 40 mA (AC 230 V)
maximaler Eingangsstrom	≤ 280 mA (AC 230 V)
Schutzart	IP30
zulässige Umgebungstemperatur	-10 bis +55 °C
Gehäuse	Reiheneinbaugehäuse 8 TE nach DIN 43880 für Hutschiene (DIN EN 60175)
Abmessung (mm)	HxBxT: 90 x 144 x 64
Gewicht (g)	510



PRODUKTINFORMATIONEN

ABMESSUNGEN

VILLA AP 1 AS RL UND 2 AS RL

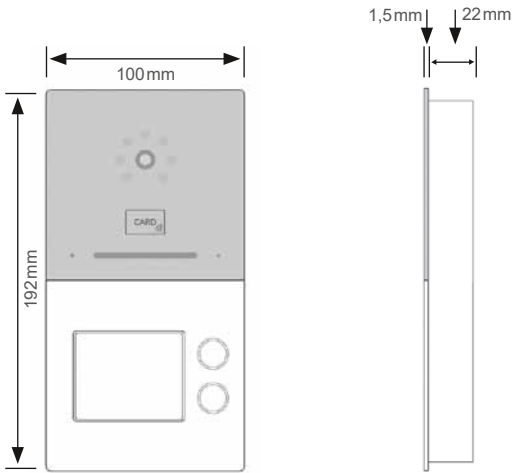

ABMESSUNGEN

VILLA M

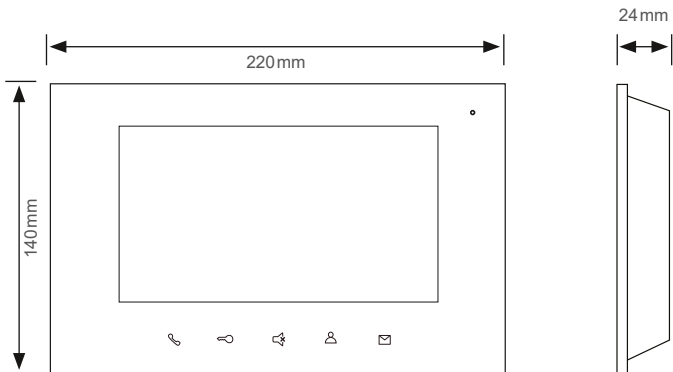



ABMESSUNGEN
VILLA NG

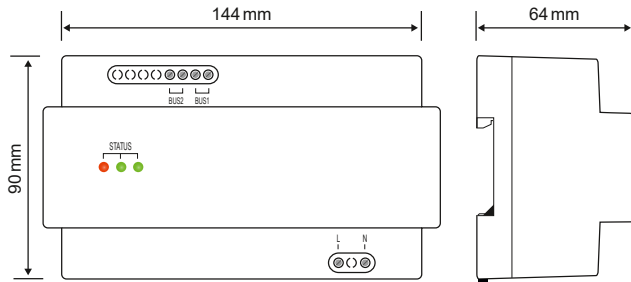

MONTAGE UND INSTALLATION

MONTAGE VILLA AP 1 AS RL UND 2 AS RL

Montageort

Um eine gute Videoqualität zu erreichen, darf die Kamera nicht direkt ausgerichtet werden auf:

- Sonneneinstrahlung
- starke Lichtquellen
- helle oder stark reflektierende Wände.

Montagehöhe

Berücksichtigen Sie bei der Wahl der Montagehöhe der Video-Außenstation den Erfassungswinkel der Kamera. Personen mit durchschnittlicher Körpergröße werden bei einer Montagehöhe von 1,60 m Kameramitte über dem Boden optimal erfasst.

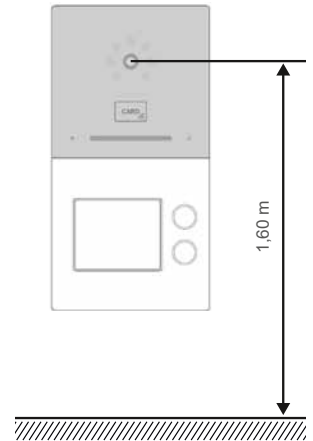

AUFPUTZMONTAGE

Schritt 1:

- ▶ Achten Sie beim Anbringen des Unterteiles auf die korrekte, senkrechte Aufputzmontage.



Zeichnen Sie mit Hilfe des Gehäuses die Bohrlöcher an. Die Schraubenmutter für das Frontteil befinden sich hierbei unten.

- ▶ Fertigen Sie die Bohrungen an.
- ▶ Reinigen Sie die Bohrlöcher.
- ▶ Setzen Sie geeignete Dübel in die Bohrlöcher.
- ▶ Führen Sie das Kabel durch die Kabeldurchführung.

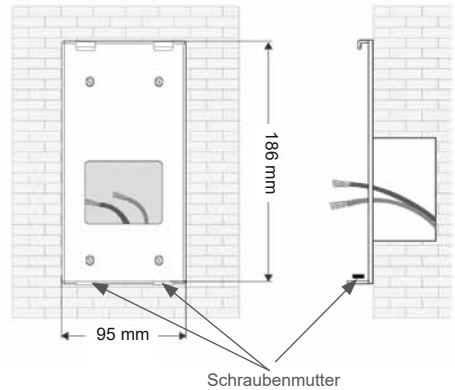



Schritt 2:

- ▶ Schließen die Anschlussleitung(en) an der Anschlussklemme an.
- ▶ Setzen Sie die Frontplatte in die oben vorhandenen Halterungen.
- ▶ Richten Sie die Frontplatte aus und befestigen Sie diese an der Unterseite mit beigefügten Schrauben.



Achten Sie darauf, dass Sie keine Anschlussdrähte einklemmen.

Schritt 3:

- ▶ Hebeln Sie mit einem Schraubendreher die transparente Kunststoffabdeckung auf.
- ▶ Setzen Sie das Namensschild ein und drücken Sie im Anschluss die Kunststoffabdeckung wieder in ihre Halterung.

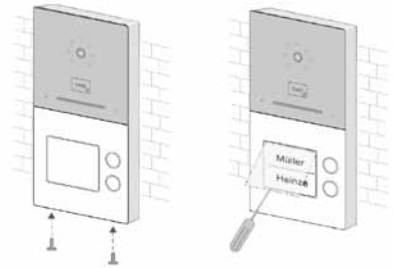

Montagewinkel (optional, nicht im Lieferumfang enthalten)

Mit Hilfe des Montagewinkels VILLA AP W können Sie den Neigungswinkel der Türstation um 35° erweitern. Der Winkel ist für die Links- oder Rechtsmontage geeignet.



MONTAGE UND INSTALLATION

MONTAGE VILLA M



Montagehöhe

Für eine optimale Bedienung empfehlen wir eine Montagehöhe von 1,60 m (Geräte-Unterkante) über dem Boden.

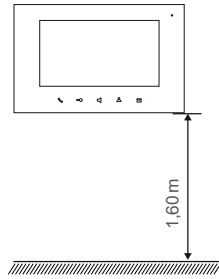

Montage auf Unterputzdose (Abb. 1)

- ▶ Führen Sie das Anschlusskabel durch das Wandmontageblech.
- ▶ Befestigen Sie das Wandmontageblech mit zwei Schrauben auf der Unterputzdose.

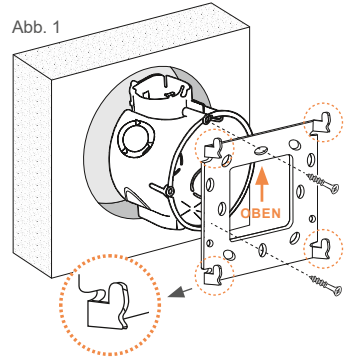

Aufputzmontage (Abb. 2)

- ▶ Führen Sie das Anschlusskabel durch den AP-Montagerahmen VILLA AR M (nicht im Lieferumfang enthalten) sowie durch das Wandmontageblech.
- ▶ Befestigen Sie den AP-Montagerahmen mit geeigneten Schrauben an der Wand und schrauben Sie das Montageblech des Monitors daran.

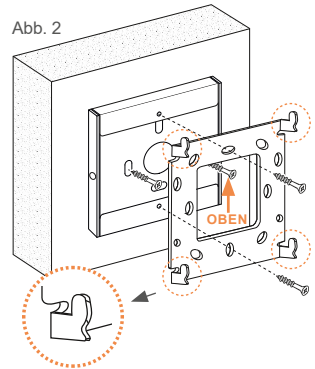

Achten Sie auf die Einbaulage des Wandmontageblechs. Die Aufnahmeecken des Wandmontageblechs zeigen dabei nach oben.

MICROSD-KARTE EINSETZEN



Die Video-Innenstation ist spannungsfrei zu schalten. Verwenden Sie nur eine microSDHC-Karte. Die microSD-Karte wird vom Monitor formatiert.

- ▶ Schalten Sie die Anlage spannungsfrei oder trennen Sie die Video-Innenstation von der Versorgungsspannung.
- ▶ Setzen Sie die microSD-Karte in die dafür vorgesehene Halterung ein.
- ▶ Schließen Sie die Video-Innenstation wieder an die Versorgungsspannung.
- ▶ Tippen Sie auf den Bildschirm.
- ▶ Tippen Sie auf den Button JA, um die Formatierung zu bestätigen. Die microSD-Karte ist einsatzbereit.

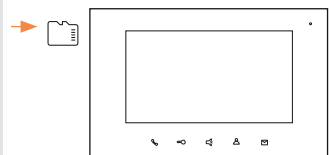



MONTAGE VILLA NG

VILLA NG kann auf einer DIN-Schiene 35 mm (DIN EN 50022) montiert werden.

Hängen Sie das VILLA NG zuerst mit den oberen Haken auf die Befestigungsschiene ① und drücken Sie anschließend das Modul unten auf die Schiene, bis es einrastet ②.

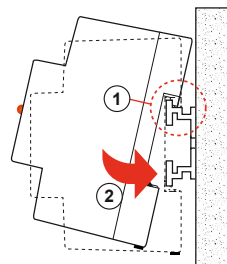

DEMONTAGE

Ziehen Sie den DIN-Schienenhaken mit Hilfe eines Schraubendrehers nach unten ① und lösen Sie das VILLA NG von der Schiene ②.

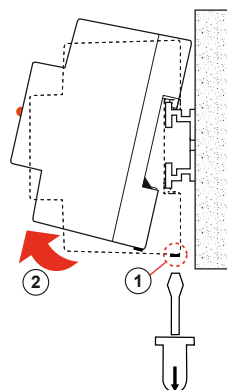

MONTAGE UND INSTALLATION

LEITUNGEN ANSCHLIESSEN



Anschlussleitungen

- Idealer Leitungsdurchmesser/-querschnitt 0,6–0,8 mm bzw. mm²
- Verwenden Sie nur Anschlussleitungen aus gleichem Material und mit einem gleichen Querschnitt in einem Klemmkontakt.
- Leitungsstrecke:

1) Klingelleitung / z. B. YR 8x0,8 mm oder mm² ▶ 110 m

2) Verdrillte Adernleitung / z. B. J-Y(ST)Y 4x2x0,6 oder 0,8 mm ▶ 160 m

A + B = max. Leitungsstrecke in der Anlage (siehe nachstehende Grafik)

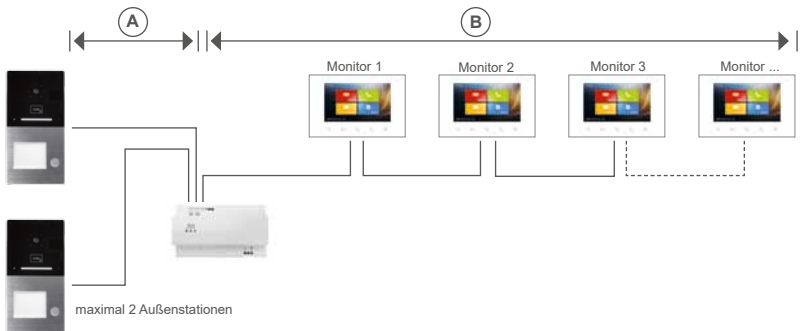

Schließen Sie die Leitungen gemäß Beschriftung an.

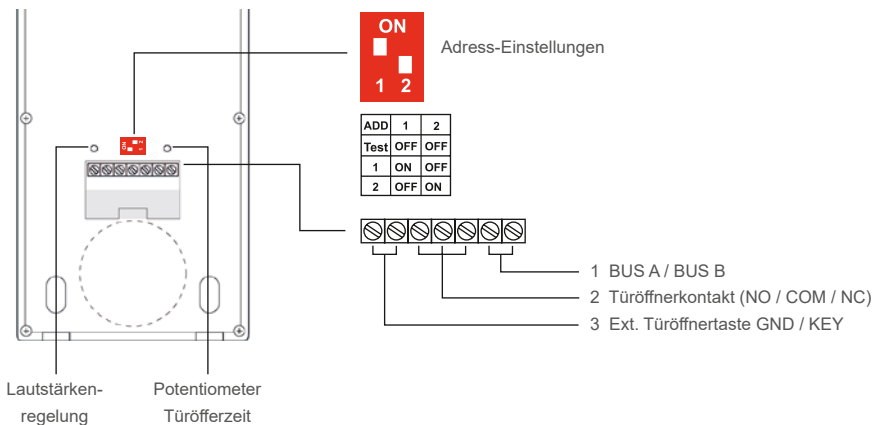

Beachten Sie die Verdrahtungsbeispiele auf Seite 22–27.



FUNKTION DER DIP-SCHALTER AM MONITOR

DIP-Schalter 1: Master-Slave-Funktion (Energiesparmodus)

Hier wird die Master- oder Slave-Funktion (Energiesparmodus) eines Monitors festgelegt.

Befinden sich mehrere Monitore an einer Klingeladresse, ist ein Monitor als Master-Monitor einzurichten. Neben dem Klingelruf zeigt dieser Monitor auch das Kamerabild der Türstation.

Alle weiteren Monitore an dieser Klingeladresse werden als Slave-Monitore eingerichtet.

Diese Monitore erhalten nur den Klingelruf, ohne das Kamerabild anzuzeigen. Bei der Annahme des Gesprächs mit der Sprechen-Taste wird das Kamerabild der Türstation am Slave-Monitor eingeschaltet, und gleichzeitig am Master-Monitor ausgeschaltet. Welcher Monitor als Master eingestellt wird, ist frei wählbar.



Master-DIP-Schalter



Slave-DIP-Schalter

DIP-Schalter 2: Abschlusswiderstand

Im Auslieferungszustand ist der Abschlusswiderstand nicht aktiviert und der DIP-Schalter 2 steht in Stellung OFF.

Zum Aktivieren wird der DIP-Schalter 2 auf Stellung ON gestellt.

Ist die Video-Innenstation VILLA M das letzte oder das einzige Gerät in einem Strang, ist der Abschlusswiderstand zu aktivieren.

- ▶ Schieben Sie den Schieberegler **2** auf die obere Position (ON).



DIP-Schalter 2: Abschlusswiderstand deaktiviert



Abschlusswiderstand aktiviert

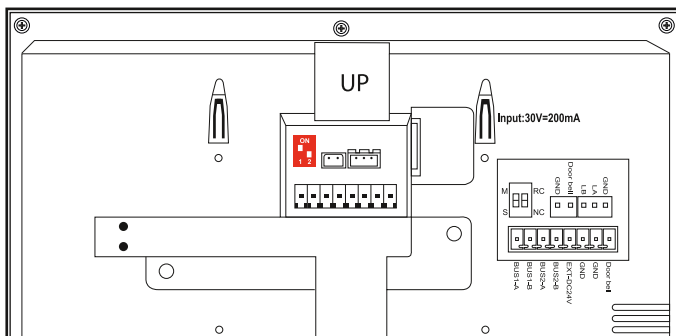

MONTAGE UND INSTALLATION

VERDRAHTUNGSBEISPIEL 1-FAMILIEN-HAUS

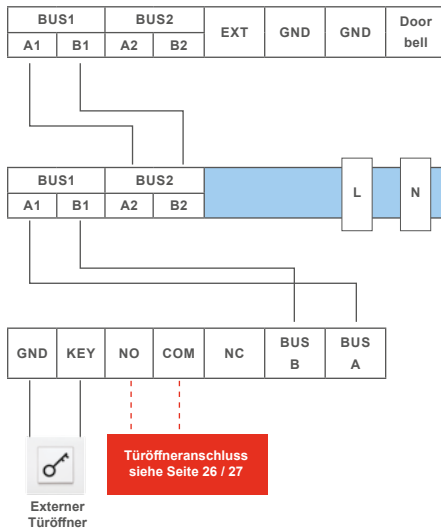

HINWEIS: Setzen Sie den Abschlusswiderstand, wenn VILLA M am Ende eines Videostranges installiert ist. Der DIP-Schalter Nr. 2 muss hierbei auf ON stehen.





MONTAGE UND INSTALLATION

VERDRAHTUNGSBEISPIEL 2-FAMILIEN-HAUS

- Baumtopologie

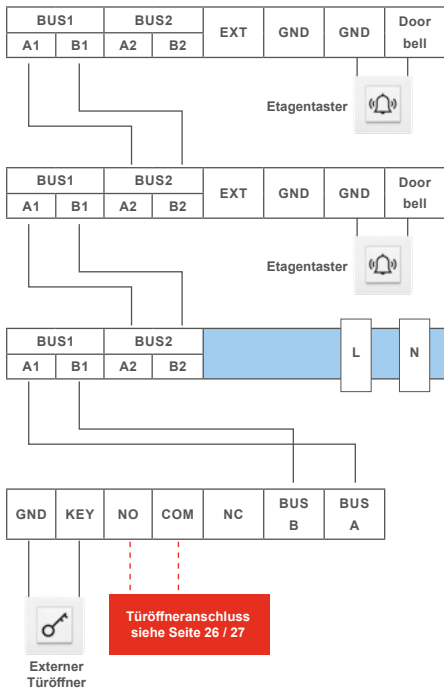

HINWEIS: Setzen Sie den Abschlusswiderstand, wenn VILLA M am Ende eines Videostranges installiert ist. Der DIP-Schalter Nr. 2 muss hierbei auf ON stehen.

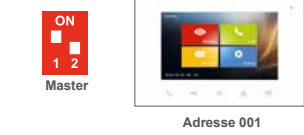



▪ Sterntopologie

HINWEIS: Setzen Sie den Abschlusswiderstand, wenn VILLA M am Ende eines Videostranges installiert ist. Der DIP-Schalter Nr. 2 muss hierbei auf ON stehen.

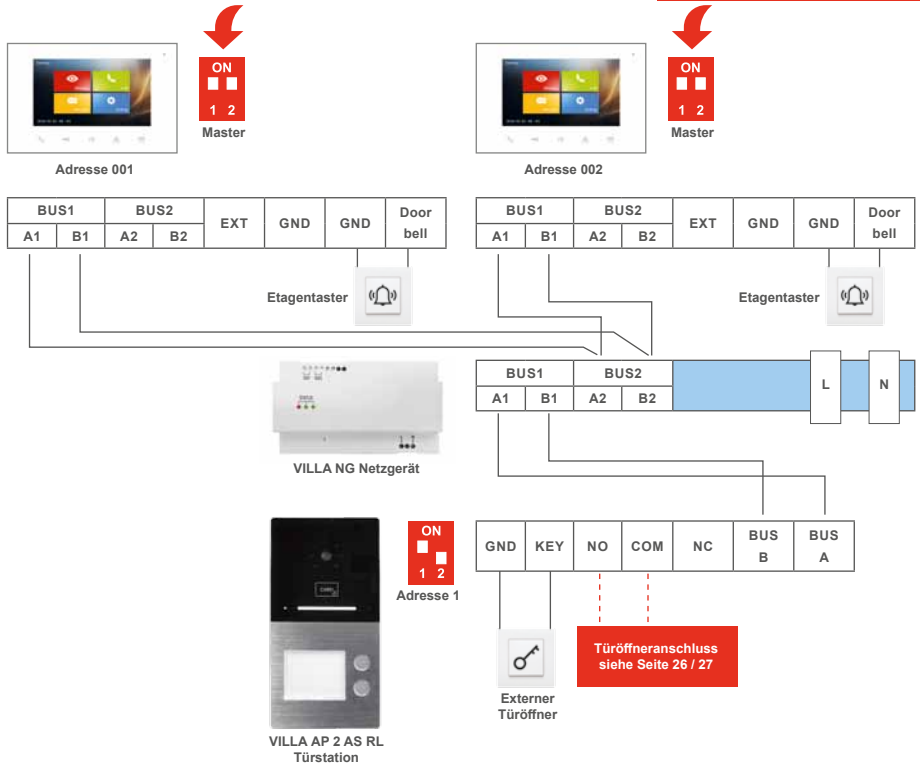

MONTAGE UND INSTALLATION

ANSCHLUSS EINES TÜRÖFFNERS



Türöffnerbetrieb über vorhandene BUS-Spannung.
Ausschließlich mit dem Universal-Türöffner VILLA TÖ möglich.

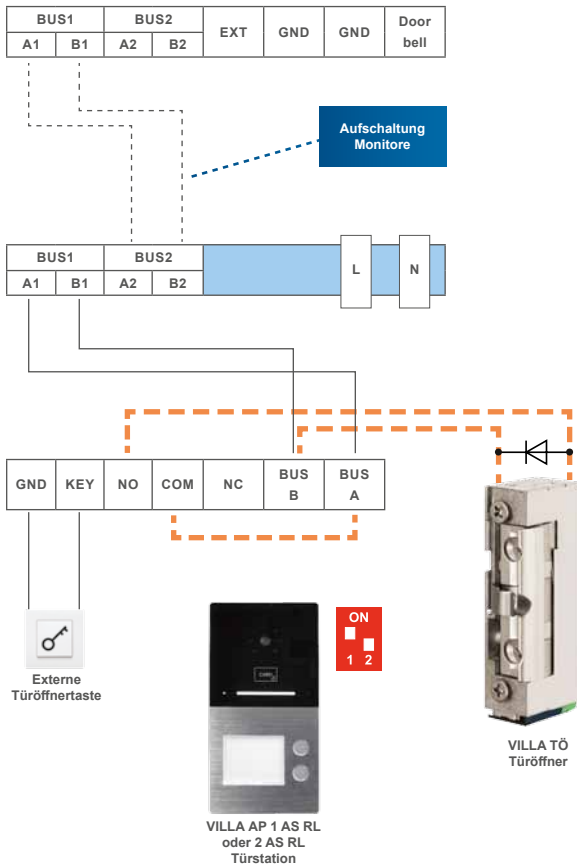

HINWEIS:

Beim Einsatz mit Zutrittskontrolle (RFID) ist der Türöffner mit beigefügter Schutzdiode zu installieren. Sie vermeiden damit Spannungsspitzen an der Steuerelektronik.

Bitte berücksichtigen Sie bei der Diode die Polung. Ansonsten ist der Türöffner ohne Funktion!



Türöffnerbetrieb über einen separaten Trafo möglich.

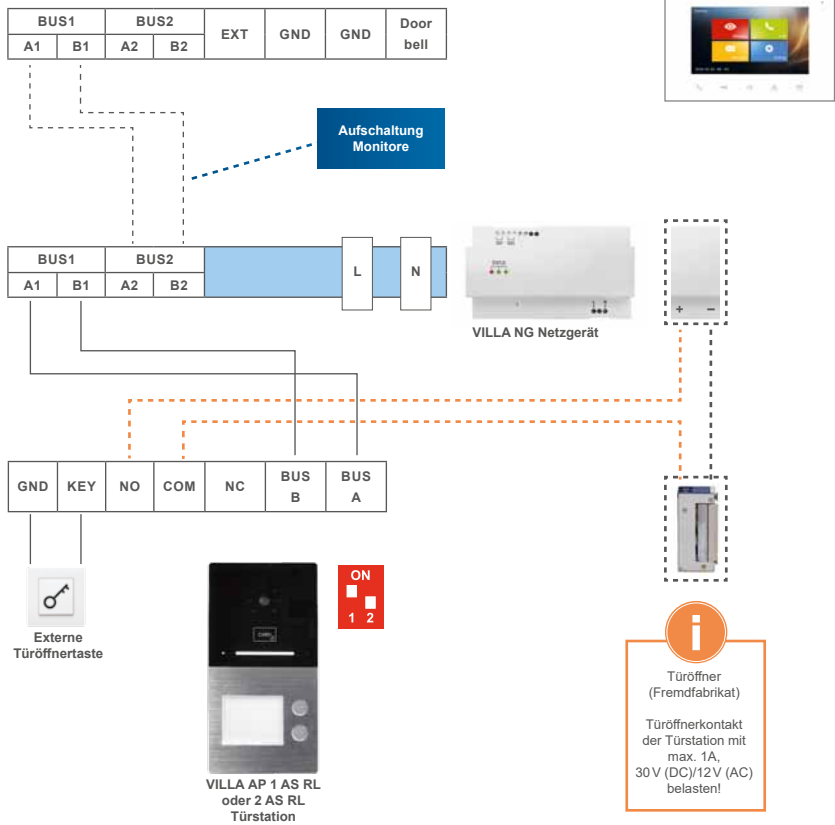



KONFIGURATION

INBETRIEBNAHME



WARNUNG! Lebensgefahr durch elektrischen Schlag.

Beachten Sie bei Arbeiten an Anlagen mit Netzanschluss von 230V Wechselspannung die Sicherheitsanforderungen nach DIN VDE 0100.

- ▶ Installieren Sie die Geräte der Anlage vollständig.
- ▶ Schalten Sie die Netzspannung ein.



- Das Gerät hat keinen separaten Ein-/Ausschalter. Nachdem die Stromzufuhr hergestellt worden ist, startet das Gerät automatisch.
- Grundsätzlich ist bei Installation- und Wartungsarbeiten die Anlage spannungsfrei zu schalten.
- Nach jedem Anschluss einer Anlagenkomponente sowie Änderung in der Konfiguration ist die Anlage für ca. 15 Sekunden spannungsfrei zu schalten!

KONFIGURATION VILLA AP 1 AS RL UND 2 AS RL



KLINGELTASTEN EINRICHTEN

Die Klingeltasten der Außenstation haben feste Adressen (siehe Abb. rechts).
Jede Video-Innenstation kann einem Klingeltaster zugeordnet werden.



EINSTELLUNGEN DER GERÄTEADRESSE DER AUSSENSTATION

Der DIP-Schalter an der Rückseite des Gerätes dient zur Einstellung der Geräteadresse.
Die Adresse wird gemäß nachfolgender Darstellung eingestellt:



Türstation 1



Türstation 2

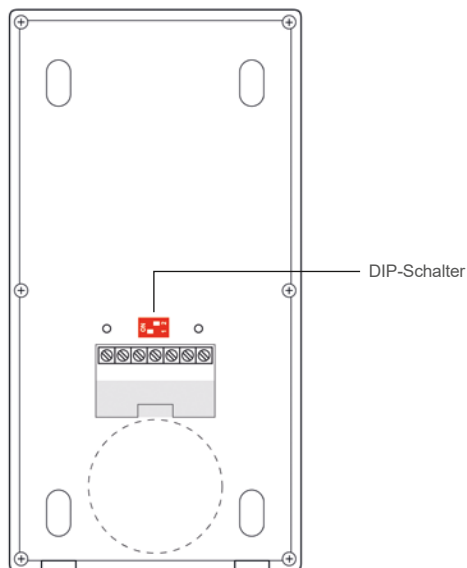



KONFIGURATION

VILLA AP 1 AS RL UND 2 AS RL

ZUTRIITTSKONTROLLE – ADMINISTRATOR-KARTE (ADMIN-KARTE)



- Anzahl der RFID-Karten/-Chips, die registriert werden können:
- max. 50 Stück

Unsere Transponderkarten und -Chips können als Admin-Karte sowie auch als Benutzer-Karte verwendet werden.
Eine Kombination aus Karten und Chips ist möglich.

Werkseinstellungen laden – Admin-Karte/-Chip erstellen

- ▶ Schalten Sie die Türsprechanlage spannungsfrei.
- ▶ Stellen Sie beide DIP-Schalter auf OFF (Abb. 1).
- ▶ Schalten Sie die Spannung wieder ein.
- ▶ Ziehen Sie innerhalb von 30 Sekunden eine Transponderkarte/-chip über den RFID-Leser (Frontseite).
- ▶ Ertönt ein Quittungston „Piep“ und der LED-Streifen an der Frontseite leuchtet grün, wurde die Admin-Karte/-Chip erfolgreich eingelernt.
- ▶ Schalten Sie die Türsprechanlage erneut spannungsfrei.
- ▶ Stellen Sie den DIP-Schalter 1 wieder auf die Position ON (Abb. 2).
- ▶ Schalten Sie die Spannung wieder ein.



Abb. 1



Abb. 2



Es kann nur eine Admin-Karte/-Chip eingelernt werden.
Wird eine weitere Admin-Karte/-Chip eingelernt, verliert die erste Karte/Chip ihre Gültigkeit.



ZUTRITTSKONTROLLE – BENUTZER-KARTE/-CHIP

Benutzer-Karten/-Chips registrieren

- ▶ Ziehen Sie die Admin-Karte/-Chip 1x über den Kartenleser. Ein Quittungston ertönt.
- ▶ Ziehen Sie die zu registrierende Benutzer-Karte/-Chip innerhalb von 5 Sekunden über den Kartenleser. Die Benutzer-Karte wurde erfolgreich erfasst, wenn ein Quittungston ertönt und der LED-Streifen grün leuchtet.
- ▶ Es ist möglich, mehrere Benutzer-Karten/-Chips hintereinander anzulernen.
Ca. 5 Sekunden nach der letzten Karte/Chip endet der Einlern-Modus automatisch.
- ▶ Wiederholen Sie den Vorgang, um weitere Benutzer-Karten/-Chips zu registrieren.



Die Registrierung der Benutzer-Karten/-Chips ist fehlgeschlagen, wenn ein 2-facher Quittungston ertönt und der LED-Streifen zweimal rot blinkt.

Mögliche Ursachen:

- Benutzer-Karte/-Chip ist bereits registriert.
- Benutzer-Karte/-Chip eines Fremdherstellers.

Benutzer-Karte/-Chip löschen

- ▶ Ziehen Sie die Admin-Karte/-Chip 2x über den Kartenleser. Es ertönt jeweils ein 1-facher Quittungston.
- ▶ Ziehen Sie die zu löschende Benutzer-Karte/-Chip innerhalb von 5 Sekunden über den Kartenleser. Die Benutzer-Karte wurde erfolgreich gelöscht, wenn Sie einen Quittungston hören und der LED-Streifen grün leuchtet.
- ▶ Wiederholen Sie den Vorgang, um weitere Benutzer-Karten/-Chips zu löschen.



Die Benutzer-Kartenlöschung ist fehlgeschlagen, wenn ein 2-facher Quittungston ertönt, und der LED-Streifen rot aufleuchtet.

Mögliche Ursache:

- Benutzer-Karte ist bereits gelöscht bzw. nicht registriert.

Admin- und alle Benutzer-Karten/-Chips löschen

- ▶ Ziehen Sie die Admin-Karte/-Chip 5x über den Kartenleser. Es ertönt jeweils ein 1-facher Quittungston.
- ▶ Die Admin- und alle Benutzer-Karten/-Chips sowie die dazugehörigen Daten wurden gelöscht und die Anlage wurde auf die Werkseinstellung zurück gesetzt.



Alternative

- ▶ Um alle Admin- und Benutzer-Karten/-Chips zu löschen, kann die Video-Außenstation auch manuell auf die Werkseinstellung zurückgesetzt werden (siehe Seite 30).

KONFIGURATION VILLA AP 1 AS RL UND 2 AS RL

ZUTRIITTSKONTROLLE – ZUTRIITT ÜBER SMARTPHONE/BLUETOOTH (BT)

Einrichtung der ACR-BT App für Android und iOS-Geräte



Für die Einrichtung der Bluetooth-Funktion auf Ihrem Smartphone ist das Einlernen einer Admin-Karte/-Chip erforderlich (siehe hierzu Seite 30).



Schritt 1: App herunterladen und einrichten.

- Laden Sie sich mit Ihrem Smartphone die kostenlose **ACR-BT App** unter Play Store (Android) oder im App Store (iOS) herunter und folgen Sie den Installationsanweisungen.

Schritt 2: Verbinden Sie die Türstation über Bluetooth mit Ihrem Smartphone.

WICHTIG! Zuerst ist der Standort am Smartphone zu aktivieren, da sonst keine Bluetooth-Verbindung hergestellt werden kann.

- 1 Öffnen Sie die App und tippen Sie auf das Feld **Gerät verbinden**.
- 2 Wählen Sie unter **Verfügbare Geräte** das gewünschte Zutrittskontroll-Gerät aus.
- 3 Verwenden Sie das Passwort **Admin123**.

Ist der RFID-Leser erfolgreich per Bluetooth verbunden, leuchtet die Status-LED blau.

- 4 Aus Sicherheitsgründen ist beim ersten Öffnen der App die Eingabe eines neuen Passwortes erforderlich.



1



2



3

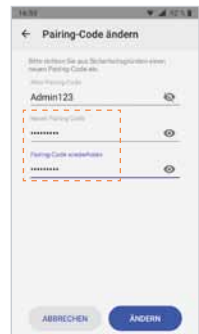

4





Schritt 3: Smartphone einlernen, Tür öffnen.

Option 1: Eine eingelernte Admin-Karte/-Chip am Smartphone einlernen.

Sie benötigen Ihre Admin-Karte/-Chip zum Einlernen Ihres Smartphones. Das mit der Admin-Karte eingelernte Smartphone verfügt in der App über Administrator-Rechte. Darüber hinaus lässt sich mit diesem (Admin-) Smartphone der angeschlossene Türöffner betätigen.

- 1 Tippen Sie in der App auf **Verbindungs-Karte**.
- 2 Ziehen Sie die Admin-Karte/-Chip über den RFID-Kartenleser.
- 3a  Ihre Verbindung war erfolgreich.

Sie können nun den angeschlossenen Türöffner über Ihr Smartphone öffnen:

- 3b Tippen Sie unter **Tür-öffnen** auf die Schaltfläche .
- 4 Der Befehl betätigt das Türöffner-Relais und entriegelt den angeschlossenen Türöffner. Die Schaltfläche wechselt dabei auf .

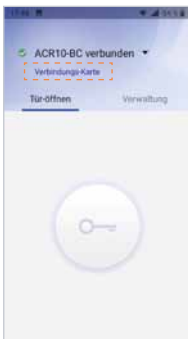

1



2



3a / 3b

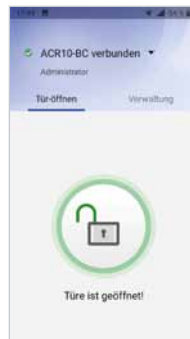

4

KONFIGURATION
VILLA AP 1 AS RL UND 2 AS RL



ZUTRIITTSKONTROLLE – ZUTRIITT ÜBER SMARTPHONE/BLUETOOTH (BT)
(FORTSETZUNG)

Option 2: Eingelernte Benutzer-Karte/-Chip am Smartphone einlernen.

Sie benötigen eine am RFID Zutrittskontrollgerät eingelernte Benutzer-Karte/-Chip zum Einlernen am Smartphone.

- 5 Tippen Sie in der App auf **Verbindungs-Karte**.
- 6 Ziehen Sie die Benutzer-Karte/-Chip über den RFID-Kartenleser.
- 7a  Ihre Verbindung war erfolgreich.

Sie können nunmehr die Tür über Ihr Smartphone öffnen.

- 7b Tippen Sie unter **Tür-öffnen** auf die Schaltfläche .
- 8 Der Befehl betätigt das Türöffner-Relais und entriegelt den angeschlossenen Türöffner. Die Schaltfläche wechselt dabei auf .



5



6



7a / 7b



8



Schritt 4: Geräteverwaltung – nur mit Admin-Berechtigung möglich.

- ▶ Als Administrator können unter **Verwaltung** die Zutrittskontroll-Geräte und Benutzer-Karten/-Chips verwaltet werden.

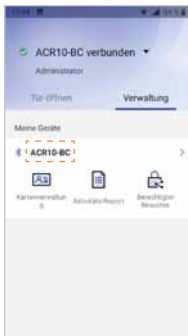
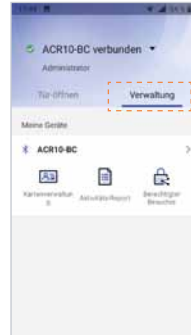

1



2

4.1.1: Zutrittskontroll-Gerät entfernen (Android).

- 1 Berühren Sie lange (>2 Sekunden) das zu entfernende Gerät bis sich das Fenster „Gerät löschen“ öffnet.
- 2 Tippen Sie auf **Gerät löschen**. Das Gerät wurde entfernt.

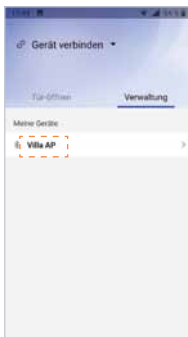

1

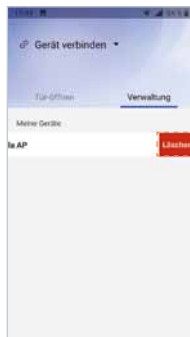

2

4.1.2: Zutrittskontroll-Gerät entfernen (iOS).

- 1 Tippen Sie auf das zu löschende Gerät und ziehen Sie dieses nach links.
- 2 Wählen Sie **Löschen**, indem Sie das Gerät nach links aus dem Bildschirm wischen.

KONFIGURATION
VILLA AP 1 AS RL UND 2 AS RL

ZUTRIITTSKONTROLLE – ZUTRIITT ÜBER SMARTPHONE/BLUETOOTH (BT)
(FORTSETZUNG)

4.2: Gerätenamen ändern, Passwort ändern.

Zugriffsberechtigung

3a Wählen Sie auf der Seite **Verwaltung** das gekoppelte Zutrittskontrollgerät aus.

3b Tippen Sie auf die Schaltfläche **>**.

4 Ändern Sie den Gerätenamen und/oder das Passwort.



Werden mehrere Zutrittskontroll-Geräte in einer Anlage eingesetzt, empfehlen wir Ihnen die Hinterlegung individueller Gerätenamen, um die Geräte unterscheiden zu können.



3a

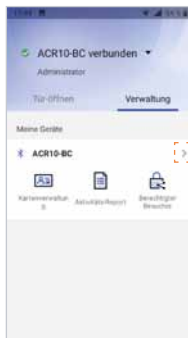

3b

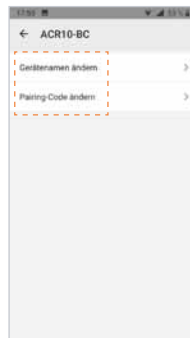

4



Schritt 5: Karten-Verwaltung über die App.

5.1: Neue Benutzer-Karten/-Chip am Zutrittskontrollgerät einrichten.

Um eine Benutzer-Karte/-Chip vollständig verwalten zu können, ist zuvor die Einrichtung der Admin-Karte/-Chip erforderlich.

- 1 Öffnen Sie die **Karten-Verwaltung**.
- 2 Tippen Sie unten rechts auf „+“, um eine neue Karte einlernen zu können.
- 3 Zusätzlich kann durch das Tippen auf **Name** der Benutzer-Karte/-Chip ein 6-stelliger Name zugewiesen werden.
Tippen Sie auf **Bestätigen**.
- 4 Ziehen Sie die neue Benutzer-Karte/-Chip über den RFID-Scanner.

► Die Karte ist eingelernt.

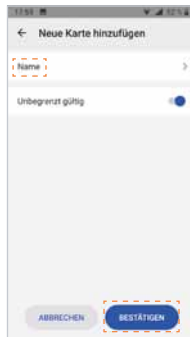
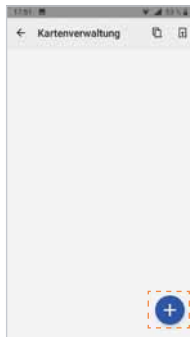
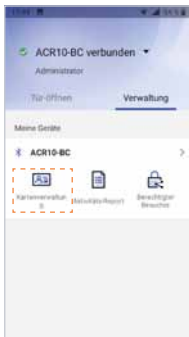

KONFIGURATION
VILLA AP 1 AS RL UND 2 AS RL

ZUTRIITSKONTROLLE – ZUTRIIT ÜBER SMARTPHONE/BLEETOOTH (BT)
(FORTSETZUNG)

5.2: Benutzer-Karten/-Chip löschen.

- 5 Wählen Sie die gewünschte Karte in der **Kartenverwaltung** und löschen Sie diese durch das Berühren der Schaltfläche **löschen**.

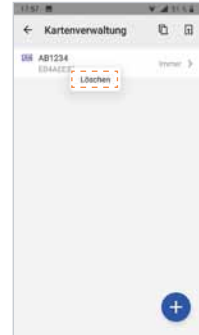

5

5.3: Besucherberechtigungen.

In der Standardeinstellung haben alle Benutzer die gleichen Zugriffsrechte. Diese können vom Admin-Inhaber über die App geändert werden.

Die Zugangsberechtigung einzelner Benutzer kann zeitlich dabei begrenzt werden. Hierbei wird dem Besucher ein Zeitfenster zugewiesen. Beispiel: Zeitabschnitt täglich von 7:00 bis 11:00 Uhr.

- 6 Wählen Sie unter **Kartenverwaltung** die gewünschte Zutrittskarte/-chip aus.
- 7 Deaktivieren Sie **Unbegrenzt gültig**.
- 8 Unter **Start** und **Ende** richten Sie die Zutrittszeit ein und speichern den Wert mit **Bestätigen**.
- 9 Das Zutrittskontroll-Gerät lässt einen Zutritt für betreffende Karte nur im definierten Zeitfenster zu.

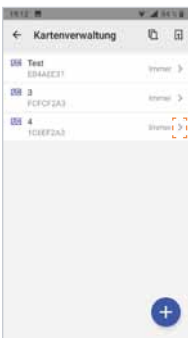

6

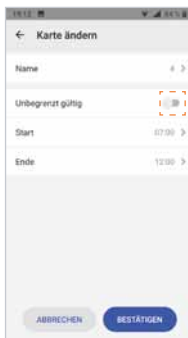

7

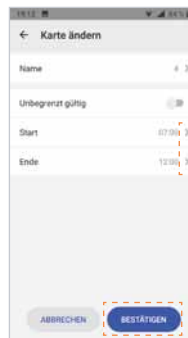

8

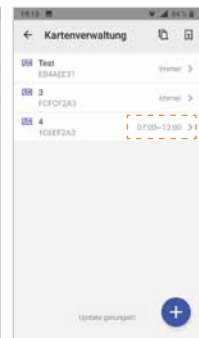



9



5.4: Sicherung (Backup) der Zugriffsrechte.

Der Admin-Inhaber kann ein Backup der Zutrittsberechtigungen auf seinem Smartphone speichern.

- 10 Berühren Sie unter **Kartenverwaltung** den Button rechts oben .
- 11 Bestätigen Sie gewünschtes Backup durch Berühren des Symbols.  Der rote Punkt im Symbol signalisiert, dass sich die Daten am Zutrittskontroll-Gerät und am Mobiltelefon unterscheiden. Eine Änderungen bei den Benutzer-Karten/-Chips wurde am Zutrittskontroll-Gerät vorgenommen. Ein erneutes Backup auf das Mobiltelefon ist erforderlich.

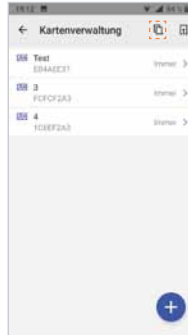

10



11

5.5: Importieren von Zugriffsrechten.

Der Admin-Inhaber kann die zuvor auf dem Smartphone gespeicherten Zutrittsberechtigungen auf weitere Zutrittskontroll-Geräte übertragen.

- 12 Berühren Sie unter **Kartenverwaltung** den Button rechts oben .
- 13 Wählen Sie das Ziel-Gerät für die Synchronisation aus und tippen Sie auf **SYNCHRONISATION**.

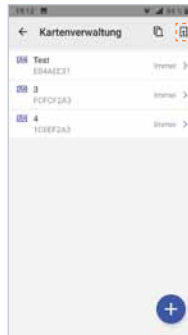

12

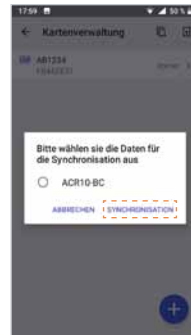

13



Für den Import auf einen weiteren RFID-Leser sind an diesem Gerät folgende Schritte erforderlich:

WICHTIG! Zuerst ist der Standort am Smartphone zu aktivieren, da sonst keine Bluetooth-Verbindung hergestellt werden kann.

- ▶ Administrator-Karte/-Chip einlesen.
- ▶ RFID-Leser mit App verbinden.
- ▶ Zur Bestätigung die Adminkarte über den RFID-Leser ziehen.
- ▶ Das Passwort ändern.

KONFIGURATION
VILLA AP 1 AS RL UND 2 AS RL

ZUTRIITSKONTROLLE – ZUTRIIT ÜBER SMARTPHONE/BLUETOOTH (BT)
(FORTSETZUNG)

5.6: Zugangsberechtigung für Gäste.

Der Admin-Inhaber kann vorübergehend bis zu 10 Gästen den Zugriff auf ein Zutrittskontroll-Gerät gestatten. Dem Besucher wird dabei ein begrenztes Besuchsdatum, die Uhrzeit und die Anzahl der Zutritte zugewiesen.

Der Admin-Inhaber versendet hierzu mit der Bluetooth App ACR-BT eine Einladung an seinen Gast, der dadurch eine Zutrittsberechtigung zum Objekt erhält.

- 1a Unter **Verwaltung** kann der Admin-Inhaber die gewünschte Zugangsberechtigung einrichten.
- 1b Tippen Sie hierbei auf die Schaltfläche **Berechtigter Besucher** und öffnen Sie das Programm.
- 2a Weisen Sie Ihrem Besucher einen Namen (6-stellige alphanumerische Adresse), die Anzahl der Zutritte, das Zugangsdatum sowie ein Zeitfenster zu.
- 2b Mit **Bestätigen** legen Sie den Gastzugang für das Zutrittskontroll-Gerät an.
- 3 Versenden (teilen) Sie Ihre Zutrittsfreigabe z. B. per E-Mail, WhatsApp usw. an die einzuladende Person.

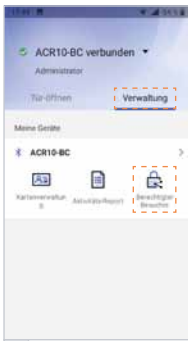

1



2



3



4

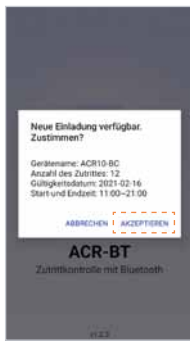

5



6



- 4 Ihr Besucher benötigt ebenfalls die Bluetooth App ACR-BT, welche kostenlos im Play-/App-Store erhältlich ist. Nach Erhalt der Einladung z.B. in WhatsApp markiert Ihr Besucher diese Nachricht und wählt ☰ und dann **Kopieren**.
- 5 Beim anschließenden Öffnen der App ACR-BT wird die zuvor kopierte Einladung erkannt und Ihr Besucher zum **Akzeptieren** aufgefordert.
- 6 Für den definierten Zeitraum ist Ihrem Gast der Zutritt nun möglich.

Schritt 6: Zutritts-Protokoll.

6.1: Dateneinsicht und -verwaltung.

Der Admin hat Zugriff auf das Zutritts-Protokoll des Zutrittskontroll-Gerätes und kann dieses bearbeiten, löschen und teilen.

- 1 Tippen Sie auf **Aktivitäts-Report**.
- 2 Berühren Sie rechts oben ⋮ und verwenden Sie die Daten wie im Popup-Fenster angezeigt.

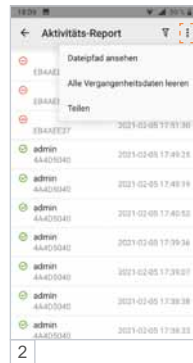

6.2: Aufzeichnung filtern.

Der Admin-Inhaber kann die Aufzeichnung filtern, durchsuchen und anzeigen (z. B. Name, Transponder-Nummer, Zutrittszeit).

- 1 Tippen Sie auf **Aktivitäts-Report**.
- 2 Berühren Sie rechts oben ⋮ und verwenden Sie die Daten wie im Popup-Fenster angezeigt.





KONFIGURATION VILLA M

HOME BILDSCHIRM



- Tippen Sie mit dem Finger auf den 7" Touchscreen-Farbmonitor, um den Home-Bildschirm zu starten.
- Tippen Sie auf den **OFF-Button** , um den Bildschirm auszuschalten.



Alternative

Tippen Sie kurz auf die Home-Taste . Der Monitor schaltet sich mit dem Home-Bildschirm ein.

Tippen Sie erneut auf die Home-Taste , um den Bildschirm wieder auszuschalten.

MENÜ MONITOR



Im Menü Monitor können Sie folgende Einstellungen vornehmen:





- Bild der Außenstationen aufschalten und als Vollbild anzeigen.
- Videos (Funktion nur bei Verwendung einer microSD-Karte möglich) und Standbilder von der Kamera der Außenstation aufnehmen und speichern.
- Bildeinstellungen (Farbe, Helligkeit, Kontrast).



MENÜ MONITOR (FORTSETZUNG)

Ändern der Videoquelle

- ▶ Tippen Sie auf den Button Monitor, das Bild der Außenstation wird aufgeschaltet. Alternativ tippen Sie auf die Taste Bildaufschalten .
- ▶ Tippen Sie erneut auf den Bildschirm, die Anzeige wechselt in den Vollbildmodus.
- ▶ Tippen Sie erneut auf den Bildschirm. Der Vollbildmodus wird beendet.
- ▶ Tippen Sie auf die Pfeile links oder rechts, um zwischen den Videoquellen zu wechseln.
- ▶ Tippen Sie auf den Button Foto, um ein Bild von der Videoquelle zu speichern.
- ▶ Tippen Sie auf den Button Aufnahme, um eine Aufnahme von der Videosequenz zu speichern. Es erfolgt hierbei keine Tonaufnahme.
- ▶ Tippen Sie auf die Sprechentaste , um eine Sprechverbindung mit der Außenstation aufzubauen.

MENÜ ANRUF



Im Menü Anruf können Sie andere Video-Innenstationen in der Anlage rufen.



Anruf wohnungsübergreifend

- ▶ Tippen Sie auf den Button Anruf, um in das Menü Internruf zu gelangen.
- ▶ Tragen Sie in die Textzeile die Adresse der gewünschten Video-Innenstation ein.
- ▶ Tippen Sie auf den Button Anruf. Eine Sprechverbindung zur gewählten Video-Innenstation wird aufgebaut.
- ▶ Tippen Sie auf den Button Ende, um die Sprechverbindung zu beenden.

Anruf innerhalb einer Wohnung

Jede weitere Video-Innenstation kann als Gegensprechanlage in einer Wohnung genutzt werden.



An allen Video-Innenstationen ist hierfür die gleiche Adresse einzustellen.

- ▶ Tippen Sie auf den Button Anruf, um in das Menü Internruf zu gelangen.
- ▶ Tippen Sie auf den Button Interkom. Eine Sprechverbindung zur Video-Innenstation wird aufgebaut.
- ▶ Tippen Sie auf den Button Ende, um die Sprechverbindung zu beenden.

KONFIGURATION VILLA M

MENÜ NACHRICHT



- Anzeige und Verwaltung der gespeicherten Bilder und Videos.
- Informationen zur Geräteversion und der gespeicherten Adresse.

- ▶ Tippen Sie auf das Menü Nachricht.
- ▶ Wählen Sie eine der Optionen (Bild, Video oder Version).

Bild

- ▶ Tippen Sie auf den Button Bild. Das Menü Bildverwaltung öffnet sich.
- ▶ Tippen Sie auf den Button Nächste, um das nächste Bild aufzurufen.
- ▶ Tippen Sie auf den Button Vorherige, um das letzte Bild wieder aufzurufen.
- ▶ Tippen Sie auf den Button Löschen, um das aktuelle Bild zu löschen.
- ▶ Tippen Sie auf den Button Alles löschen, um alle Bilder aus dem Speicher zu löschen.
- ▶ Tippen Sie auf den Button Zurück, um das Menü zu verlassen.



Video (Funktion nur bei Verwendung einer microSD-Karte möglich)

- ▶ Tippen Sie auf den Button Video. Das Menü Videoverwaltung öffnet sich.
- ▶ Tippen Sie auf den Button Nächste, um das nächste Video aufzurufen.
- ▶ Tippen Sie auf das Play-Symbol, um das Video zu starten.
- ▶ Tippen Sie auf den Button Vorherige, um das letzte Video wieder aufzurufen.
- ▶ Tippen Sie auf den Button Löschen, um das aktuelle Video zu löschen.
- ▶ Tippen Sie auf den Button Alles löschen, um alle Videos von der microSD-Karte zu löschen.
- ▶ Tippen Sie auf den Button Zurück, um das Menü zu verlassen.



MENÜ EINSTELLUNGEN



- Klingelton und Rufonlautstärke
- Datum und Uhrzeit
- Sprache
- Erweiterte Einstellungen:
Passwort ändern, Adresse der Klingeltaste hinterlegen, auf Werkseinstellung (default) zurücksetzen, sonstige Einstellungen (automatischen Schnappschuss de-/aktivieren)

ADMINISTRATOR-EINSTELLUNGEN



Das Menü Erweiterte Einstellungen ist nur autorisierten Personen (Administrator) vorbehalten und ist mit einem Passwort geschützt. In der Werkseinstellung lautet das Passwort: **123456**

SPRACHE EINSTELLEN

- ▶ Tippen Sie auf den Monitor.
- ▶ Wählen Sie das Menü Einstellungen.
- ▶ Tippen Sie auf den Button Sprache.
- ▶ Wählen Sie die Sprache aus.
- ▶ Tippen Sie auf Zurück, um die Einstellungen zu sichern.



KONFIGURATION VILLA M

ADMINISTRATOR-EINSTELLUNGEN (FORTSETZUNG)

PASSWORT ÄNDERN

- ▶ Tippen Sie auf den Monitor.
- ▶ Wählen Sie das Menü Einstellungen.
- ▶ Wählen Sie das Menü Erweiterte Einstellungen.
- ▶ Tippen Sie das Passwort **123456** ein und bestätigen Sie mit OK.
- ▶ Tippen Sie auf den Button Passwort Einstellungen.
- ▶ Tippen Sie in der oberen Textzeile das alte Passwort ein.
- ▶ Tippen Sie in der zweiten Textzeile das neue Passwort ein.
- ▶ Wiederholen Sie Ihre Eingabe in der dritten Textzeile.
- ▶ Bestätigen Sie mit OK. Das Passwort wurde geändert.



MONITOR EINER KLINGELTASTE ZUORDNEN

- ▶ Tippen Sie auf den Monitor.
- ▶ Wählen Sie das Menü Einstellungen.
- ▶ Wählen Sie das Menü Erweiterte Einstellungen.
- ▶ Tippen Sie das Passwort **123456** ein und bestätigen Sie mit OK.
- ▶ Tippen Sie auf den Button Adresse.
- ▶ Tippen Sie in die Textzeile die Adresse der Klingeltaste (001, 002, 003 usw.) ein.
- ▶ Bestätigen Sie mit OK.





WERKSEINSTELLUNG LADEN (DEFAULT)

- ▶ Tippen Sie auf den Monitor.
- ▶ Wählen Sie das Menü Einstellungen.
- ▶ Wählen Sie das Menü Erweiterte Einstellungen.
- ▶ Tippen Sie das Passwort **123456** ein und bestätigen Sie mit OK.
- ▶ Tippen Sie auf den Button Default.
- ▶ Bestätigen Sie mit JA oder brechen Sie mit NEIN ab.
Die Werkseinstellungen werden geladen.

AUTOMATISCHEN SCHNAPPSCHUSS DE-/AKTIVIEREN

- ▶ Tippen Sie auf den Monitor.
- ▶ Wählen Sie das Menü Einstellungen.
- ▶ Wählen Sie das Menü Erweiterte Einstellungen.
- ▶ Tippen Sie das Passwort **123456** ein und bestätigen Sie mit OK.
- ▶ Tippen Sie auf den Button Sonstige Einstellungen.
- ▶ Aktivieren/Deaktivieren Sie unter Automatischer Schnappschuss die automatische Bildspeicherung.



KONFIGURATION VILLA M

BENUTZEREINSTELLUNGEN

VIDEOBILDEINSTELLUNGEN ÄNDERN

Sie können die Helligkeit, Farbe und Kontrast des Videobildes ändern.

- ▶ Tippen Sie auf den Bildschirm, um diesen einzuschalten.
- ▶ Wählen Sie das Menü Monitor.
- ▶ Tippen Sie auf den Button Einstellungen.
- ▶ Tippen Sie auf die jeweiligen \oplus oder \ominus Symbole, um Helligkeit, Kontrast und/oder Farbe zu verändern.

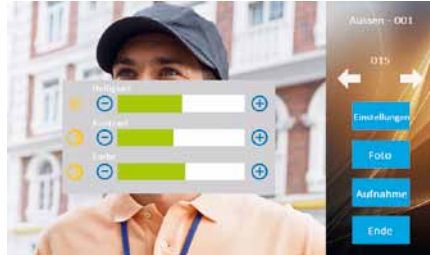

KLINGELTON UND LAUTSTÄRKE EINSTELLEN

- ▶ Tippen Sie auf den Monitor.
- ▶ Wählen Sie das Menü Einstellungen.
- ▶ Tippen Sie auf das Menü Klingelton.
- ▶ Tippen Sie auf den Button Nächste bzw. Vorherige, um aus 5 verschiedenen Klingeltönen für OS (Außenstation) bzw. IS (Innenstation) auszuwählen.
- ▶ Tippen Sie auf \oplus oder \ominus , um die Rufonlautstärke zu verändern.
- ▶ **Sie können die Klingeltonlänge zwischen 5 oder 30 Sekunden wählen.**
- ▶ Aktivieren Sie Wiederholen Klingelton.



- ▶ Klingeltonlänge 5s
- ▶ Klingeltonlänge 30s

Sie können den Quittungston des Monitors ein- bzw. ausschalten.

- ▶ Deaktivieren Sie den Quittungston.
- ▶ Tippen Sie auf OK, um die Einstellungen zu sichern.



DATUM UND UHRZEIT EINSTELLEN

- ▶ Tippen Sie auf den Monitor.
- ▶ Wählen Sie das Menü Einstellungen.
- ▶ Tippen Sie auf den Button Zeit.
- ▶ Tippen Sie auf **+** oder **-**, um das Datum und die Uhrzeit zu verändern.
- ▶ Tippen Sie auf OK, um die Einstellungen zu sichern.



BEDIENUNG



EINGEHENDER TÜRRUF

Die Klingeltaste der Außenstation wurde betätigt.

Die Video-Innenstation klingelt und das Videobild der Außenstation wird aufgeschaltet.



Ist niemand zu Hause, wird nach 5 Sekunden automatisch ein Bild gespeichert. Die Sprechertaste blinkt.

- ▶ Tippen Sie auf die Sprechertaste , um mit der Person an der Tür zu sprechen.
- ▶ Tippen Sie erneut auf die Sprechertaste, um die Sprechverbindung zu beenden. Alternativ drücken Sie auf den Button Ende.
- ▶ Tippen Sie auf die Türöffnertaste , um den Türöffner auszulösen.



Nachdem die Türöffnertaste gedrückt wurde, endet das Gespräch automatisch nach 5 Sekunden.



Der automatische Schnapschuss kann deaktiviert werden. Siehe Hinweis auf Seite 47.

KONFIGURATION VILLA M

BEDIENUNG (FORTSETZUNG)

FOTOS UND VIDEOS MANUELL AUFNEHMEN

Während einer aktiven Sprechverbindung können Sie weitere Bilder von der Außenstation speichern und ein Video aufnehmen.



- ▶ Tippen Sie auf den Button Foto, es wird ein Bild im Gerät gespeichert.
- ▶ Tippen Sie auf den Button Aufnahme. Eine Videosequenz wird auf der microSD-Karte gespeichert.



- Videosequenzen können nur auf der microSD-Karte gespeichert werden.
- Wird eine microSD-Karte verwendet, werden die Bilder nicht mehr im internen Speicher sondern auf der microSD-Karte abgelegt.
- Eine Tonaufnahme ist nicht möglich.
- Bis zu 50 Bilder können im Gerät ohne microSD-Karte gespeichert werden.
- Bis zu 40 Videos und bis zu 1000 Bilder können auf einer microSD-Karte gespeichert werden (abhängig von der Speicherkapazität der microSD-Karte).
- Ein Video bei „Abwesenheit“ ist nicht möglich.



INFORMATIONEN

REINIGUNG



ACHTUNG! Funktionsverlust durch Kurzschluss und Korrosion.

Wasser und Reinigungsmittel können in das Gerät eindringen. Elektronische Bauteile können durch Kurzschluss und Korrosion beschädigt werden. Vermeiden Sie das Eindringen von Wasser und Reinigungsmitteln in das Gerät. Reinigen Sie das Gerät mit einem trockenen oder angefeuchteten Tuch.



ACHTUNG! Beschädigung der Geräteoberfläche.

Verwenden Sie keine aggressiven und kratzende Reinigungsmittel, die die Oberfläche beschädigen können. Entfernen Sie stärkere Verschmutzungen mit einem pH-neutralen Reinigungsmittel.

KONFORMITÄTSERKLÄRUNG



Konformitätserklärungen können Sie unter info@hhg-elektro.de anfordern.

ENTSORGUNGSHINWEISE



Entsorgen Sie das Gerät getrennt vom Hausmüll über eine Sammelstelle für Elektronikschrott. Die zuständige Sammelstelle erfragen Sie bitte bei Ihrer Gemeindeverwaltung.



Entsorgen Sie die Verpackungsteile getrennt in Sammelbehältern für Pappe und Papier bzw. Kunststoff.

GEWÄHRLEISTUNG

Unsere Verkaufs- und Lieferbedingungen können Sie unter info@hhg-elektro.de anfordern.

SERVICE

Fragen richten Sie bitte per E-Mail an info@hhg-elektro.de.

Hauptsitz HHG GmbH ▪ Am Farnbach 7 ▪ D-90556 Cadolzburg

HHG GmbH Service Deutschland

info@hhg-elektro.de ▪ www.hhg-elektro.de

Technische Änderungen vorbehalten.

VILLA AP SET 1 RL / VILLA AP SET 2 RL

08/2021. TECHNISCHE ÄNDERUNGEN VORBEHALTEN.



HHG GmbH • Am Farnbach 7 • D-90556 Cadolzburg
E-Mail: info@hhg-elektro.de • www.hhg-elektro.de