

SCHALTPLÄNE

INTERAKTIVE
SEITENZAHLEN

Verdrahtungsbeispiel Baumtopologie	<u>2</u>
am Beispiel eines 1-Familien-Hauses	
Verdrahtungsbeispiel Sterntopologie	<u>3</u>
am Beispiel eines 1-Familien-Hauses	
Anschlussleitungen VILLA 1 AS / VILLA 2 AS / VILLA 4 AS	<u>4</u>
2-Familien-Haus	<u>5</u>
▪ Wohnung 1: 1 Monitor	
▪ Wohnung 2: 4 Monitore in der Master-Slave-Funktion	
▪ Verdrahtung: Baum- und Sterntopologie möglich	
4-Familien-Haus	<u>6</u>
▪ 2 Türstationen	
▪ Bis zu 4 Monitore pro Wohnung in der Master-Slave-Funktion	
▪ Verdrahtung: Baum- und Sterntopologie möglich	
Anschlussleitungen VILLA 8 AS	<u>7</u>
1 bis 8-Familien-Haus	<u>8</u>
▪ 1 Türstation	
▪ Bis zu 2 Monitore/Wohnung in der Master-Slave-Funktion möglich	
▪ Verdrahtung: Baum- und Sterntopologie möglich	
Anschluss eines Türöffners über vorhandene Busspannung	<u>9</u>
▪ Ausschließlich mit dem Universal-Türöffner VILLA TÖ möglich	
Anschluss eines Türöffners über separaten Trafo	<u>10</u>
Zusatz-Relais zum Öffnen eines zusätzlichen Tür- oder Torantriebes	<u>11</u>
1- und Mehr-Familien-Haus mit 1 zusätzl. Kamera	<u>12</u>
▪ 1 ext. Kamera im Modus 1	
(Sprecherverkehr zum Bild der ext. Kamera möglich)	
▪ max. 4 Monitore in der Master-Slave-Funktion	
▪ Verdrahtung: Baum- oder Sterntopologie möglich	
1- und Mehr-Familien-Haus mit 2 zusätzl. Kameras	<u>13</u>
▪ 2 ext. Kameras im Modus 1	
(kein Sprecherverkehr zum Bild der ext. Kameras möglich, nur Überwachungsfunktion)	
▪ max. 4 Monitore in der Master-Slave-Funktion	
▪ Verdrahtung: Baum- oder Sterntopologie möglich	
Anschluss des VILLA Gateway	<u>14</u>

VERDRÄHTUNGSBEISPIEL BAUMTOPOLOGIE

am Beispiel eines 1-Familien-Hauses

• max. 4 Monitore in der Master-Slave-Funktion

HINWEIS: Setzen Sie den Abschlusswiderstand, wenn VILLA M am Ende eines Videostranges installiert ist. Der Dipschalter Nr. 2 muss hierbei auf ON stehen.

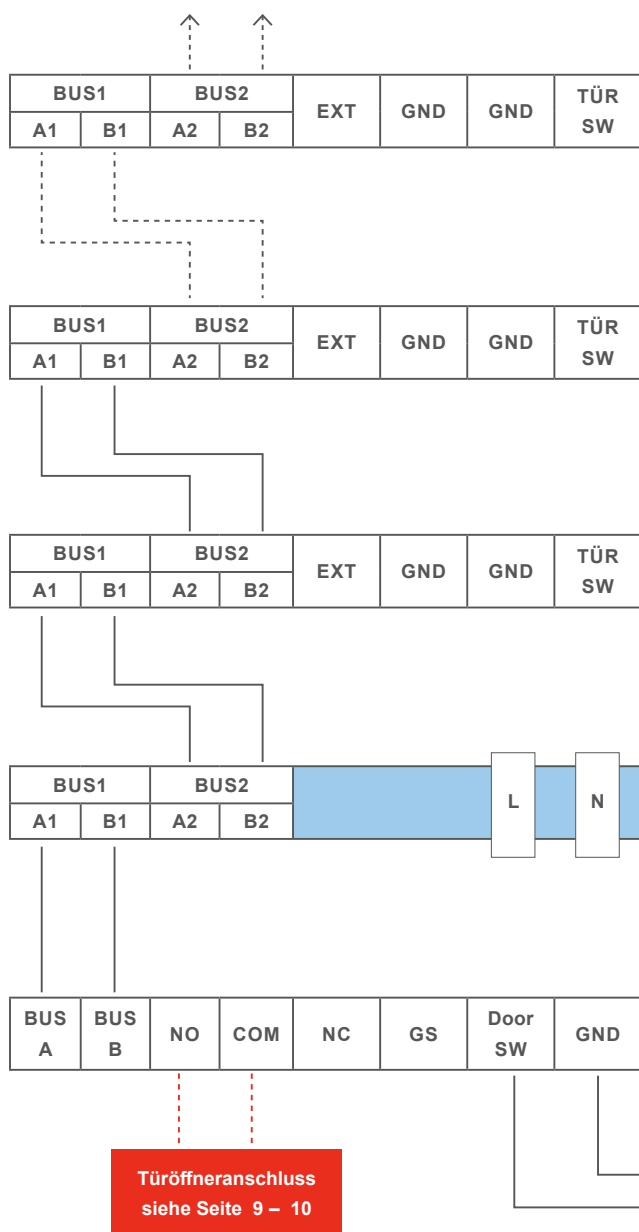

Adresse 001

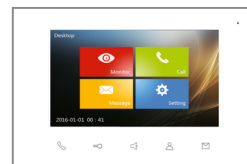

Adresse 001

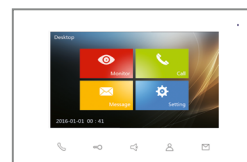

Adresse 001



VILLA NG Netzgerät



Externe Türöffnertaste



VILLA 1 bis 4 AS Türstation

VERDRÄHTUNGSBEISPIEL STERNTOPOLOGIE

am Beispiel eines 1-Familien-Hauses

- max. 4 Monitore in der Master-Slave-Funktion

HINWEIS: Setzen Sie den Abschlusswiderstand, wenn VILLA M am Ende eines Videostranges installiert ist. Der Dipschalter Nr. 2 muss hierbei auf ON stehen.

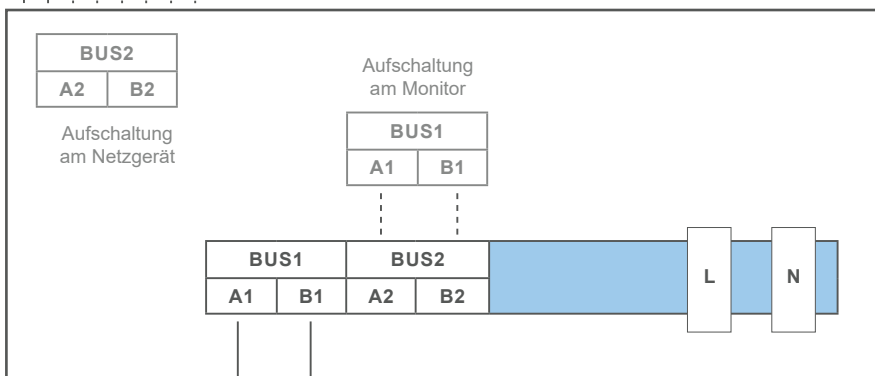
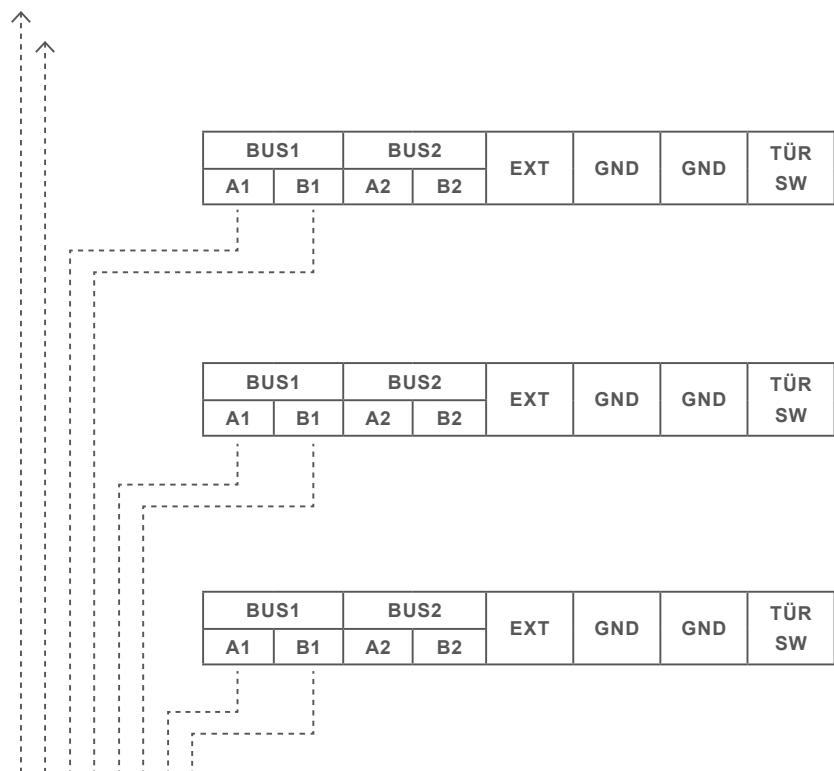

Türöffneranschluss
siehe Seite 9 – 10



ANSCHLUSSLEITUNGEN VILLA 1 AS / VILLA 2 AS / VILLA 4 AS

LEITUNGEN ANSCHLIESSEN

**Anschlussleitungen**

- Idealer Leitungsdurchmesser/-querschnitt 0,6 – 0,8 mm bzw. mm²
 - Verwenden Sie nur Anschlussleitungen aus gleichem Material und mit einem gleichen Querschnitt in einem Klemmkontakt
 - Leitungsstrecke:
 - A: Klingelleitung / z.B. YR 8 x 0,8 mm ▶ 110 m
 - B: Verdrehte Adernleitung / z.B. J-Y(ST)Y 4 x 2 x 0,6 oder 0,8 mm² ▶ 160 m
- A + B = max. Leitungsstrecke in der Anlage (siehe nachstehende Grafik)**

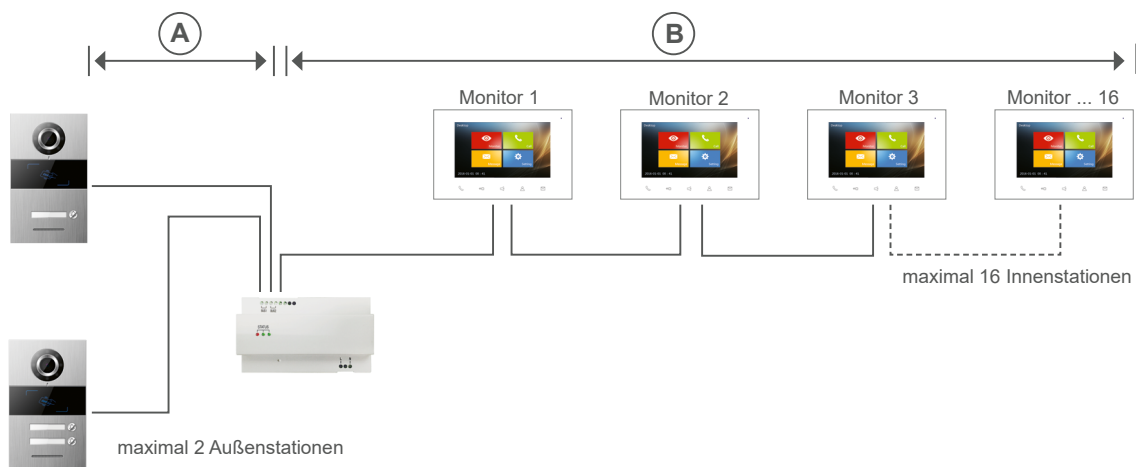

2-FAMILIEN-HAUS

- Wohnung 1: 1 Monitor
- Wohnung 2: 4 Monitore in der Master-Slave-Funktion
- Verdrahtung: Baum- und Sterntopologie möglich

Hinweis: Setzen Sie den Abschlusswiderstand, wenn VILLA M am Ende eines Videostranges installiert ist. Der Dipschalter Nr. 2 muss hierbei auf ON stehen.

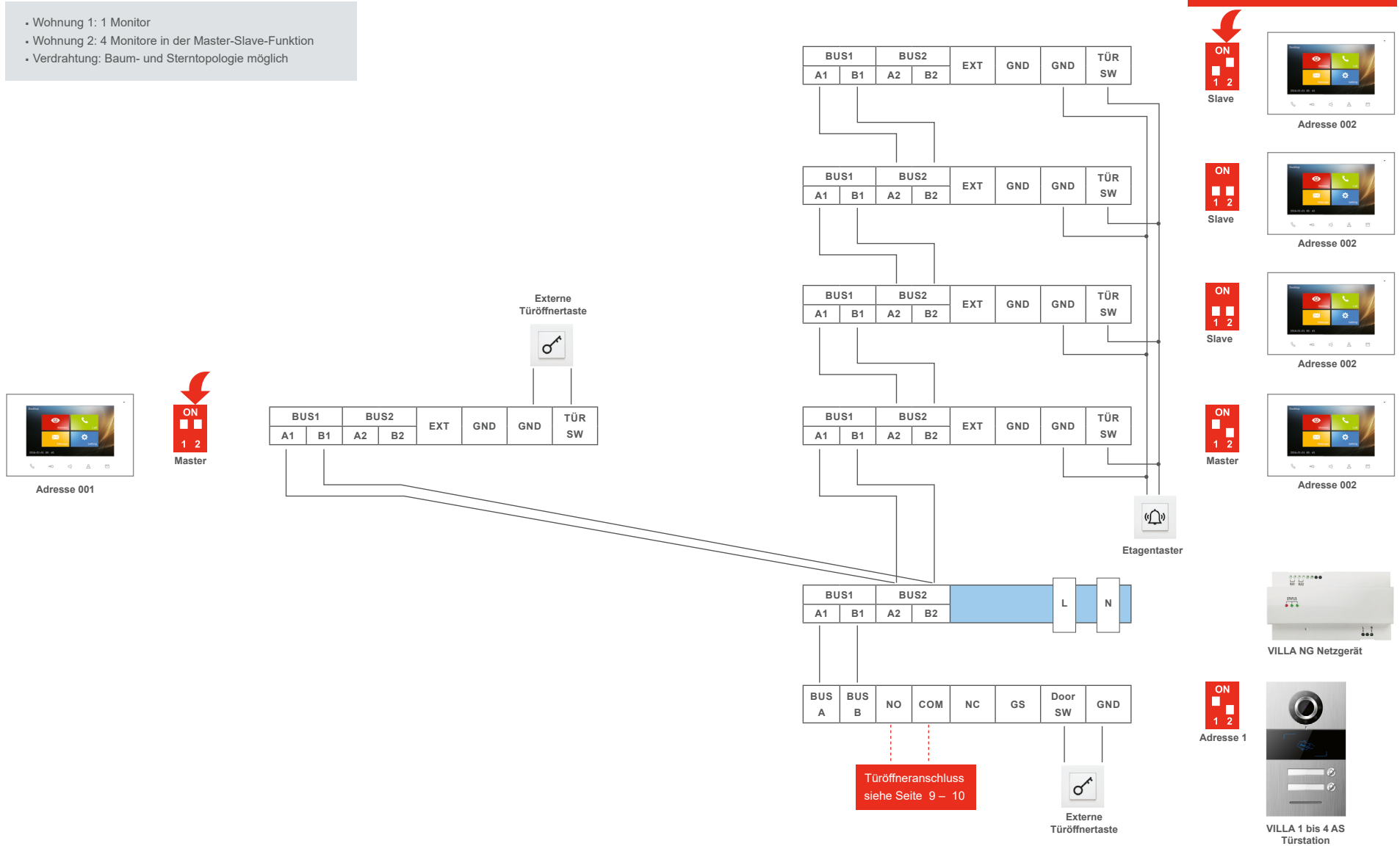

4-FAMILIEN-HAUS

- 2 Türstationen
- bis zu 4 Monitore pro Wohnung in der Master-Slave-Funktion möglich
- Verdrahtung: Baum- und Sterntopologie

Hinweis: Setzen Sie den Abschlusswiderstand, wenn VILLA M am Ende eines Videostranges installiert ist. Der Dipschalter Nr. 2 muss hierbei auf ON stehen.

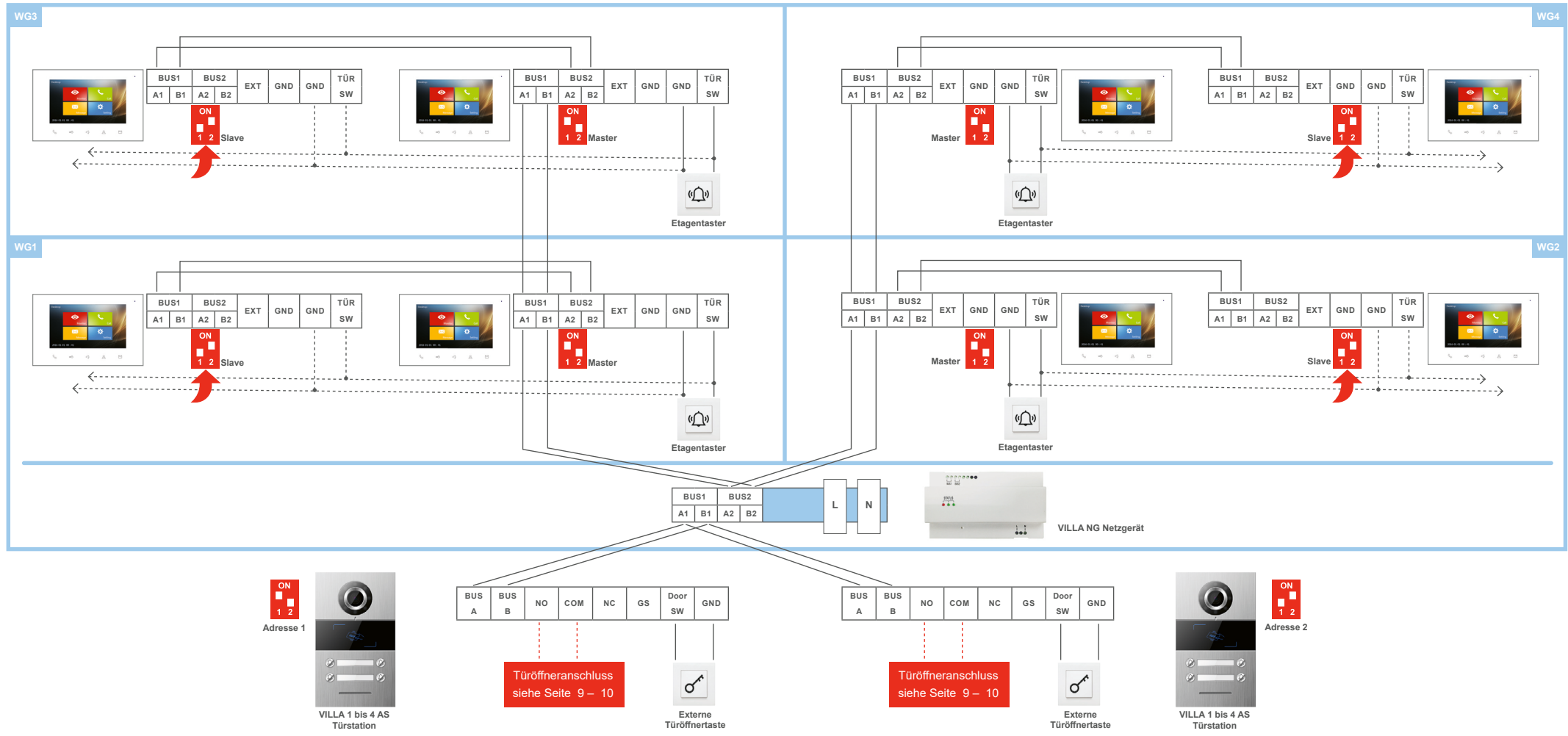

ANSCHLUSSLEITUNGEN VILLA 8 AS

LEITUNGEN ANSCHLIESSEN

**Anschlussleitungen**

- Idealer Leitungsdurchmesser/-querschnitt 0,6 – 0,8 mm bzw. mm²
 - Verwenden Sie nur Anschlussleitungen aus gleichem Material und mit einem gleichen Querschnitt in einem Klemmkontakt
 - Leitungsstrecke:
 - A: Klingelleitung / z.B. YR 8 x 0,8 mm ▶ 110 m
 - B: Verdrehte Adernleitung / z.B. J-Y(ST)Y 4 x 2 x 0,6 oder 0,8 mm² ▶ 160 m
- A + B = max. Leitungsstrecke in der Anlage (siehe nachstehende Grafik)**

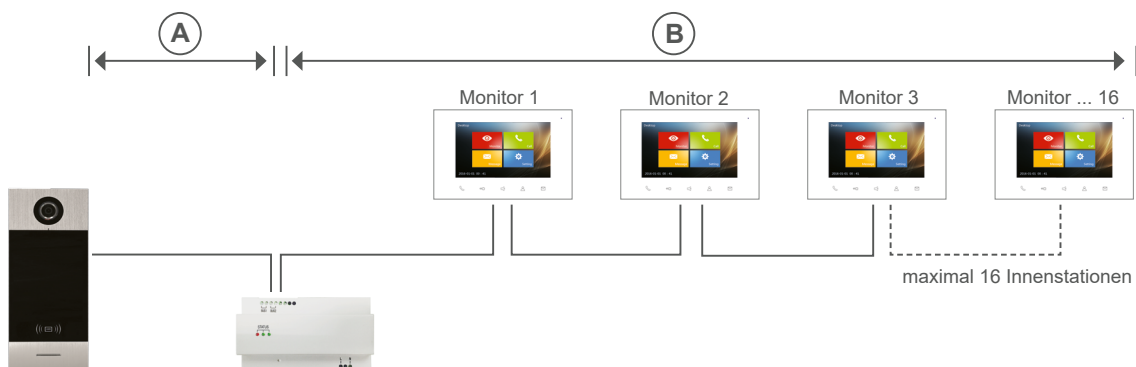

1 BIS 8-FAMILIEN-HAUS

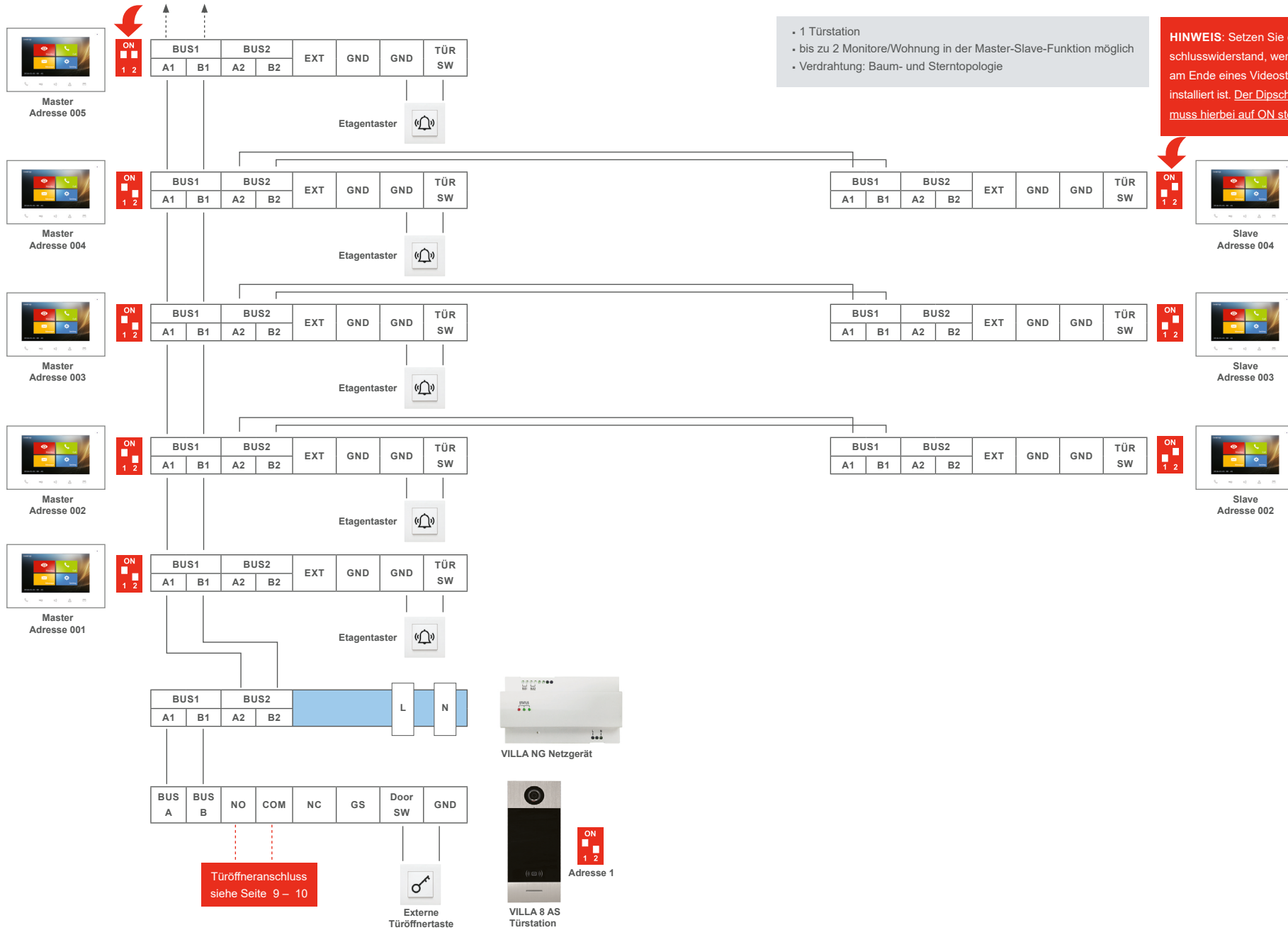

- 1 Türstation
- bis zu 2 Monitore/Wohnung in der Master-Slave-Funktion möglich
- Verdrahtung: Baum- und Sterntopologie

HINWEIS: Setzen Sie den Abschlusswiderstand, wenn VILLA M am Ende eines Videostranges installiert ist. Der Dipschalter Nr. 2 muss hierbei auf ON stehen.

ANSCHLUSS EINES TÜRÖFFNERS ÜBER VORHANDENE BUSSPANNUNG



Ausschließlich mit dem Universal-Türöffner VILLA TÖ möglich.
Der Türöffnerbetrieb ist für beide Türstation-Größen identisch.

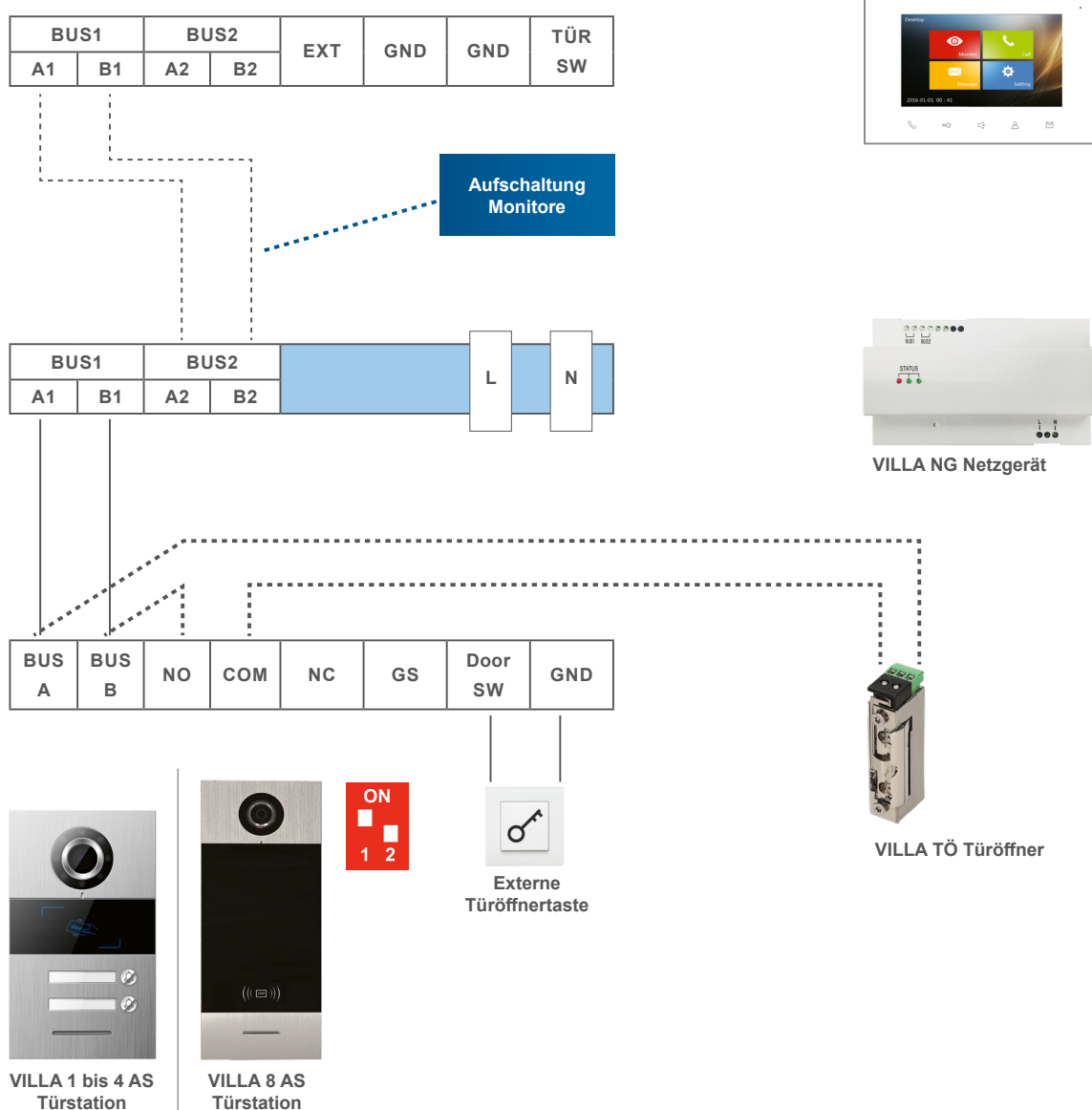

ANSCHLUSS EINES TÜRÖFFNERS ÜBER SEPARATEN TRAFU



Der Türöffnerbetrieb ist für beide Türstation-Größen identisch.

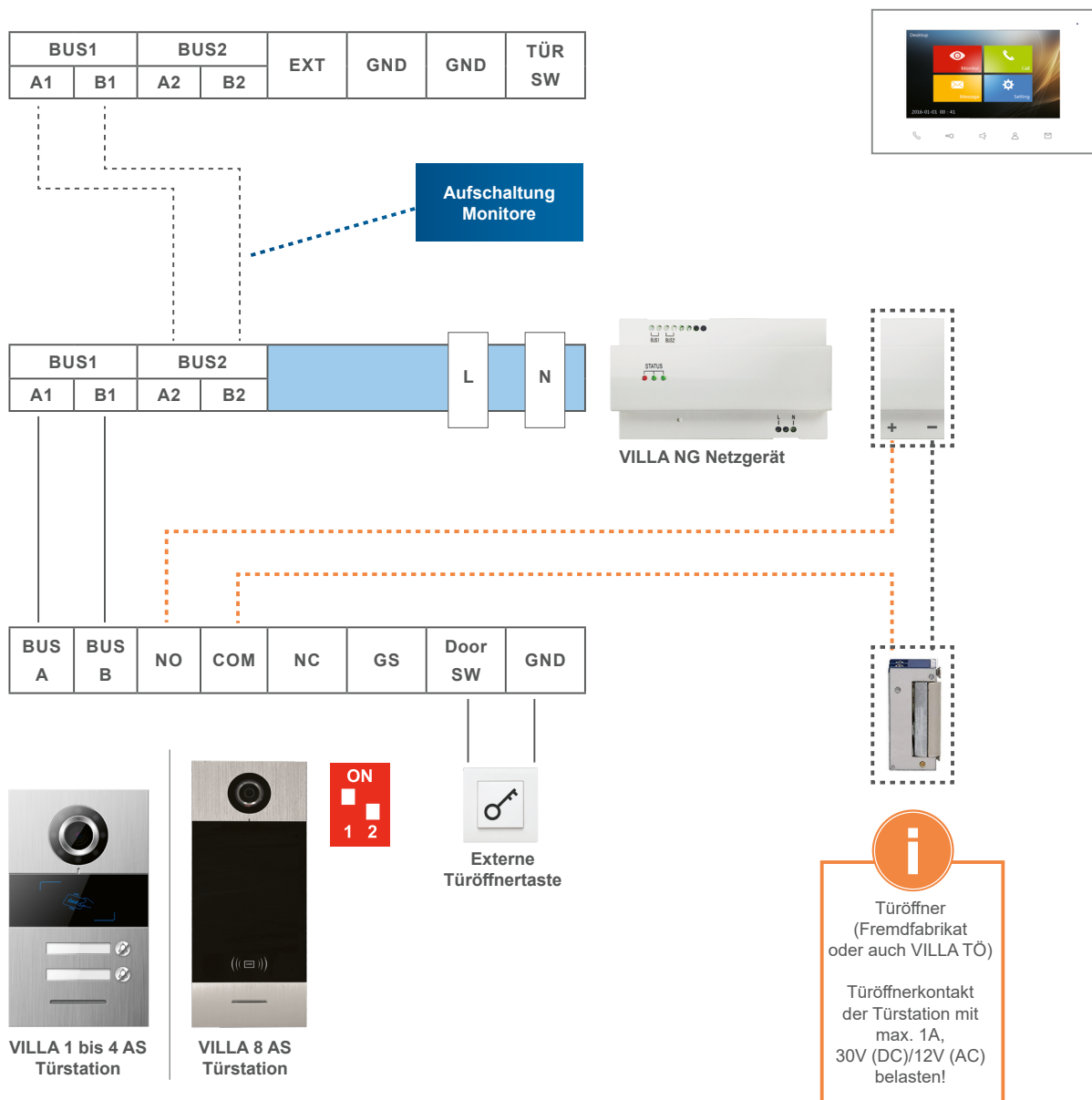

ZUSATZ-RELAIS

ZUM ÖFFNEN EINES ZUSÄTZLICHEN TÜR- ODER TORANTRIEBES

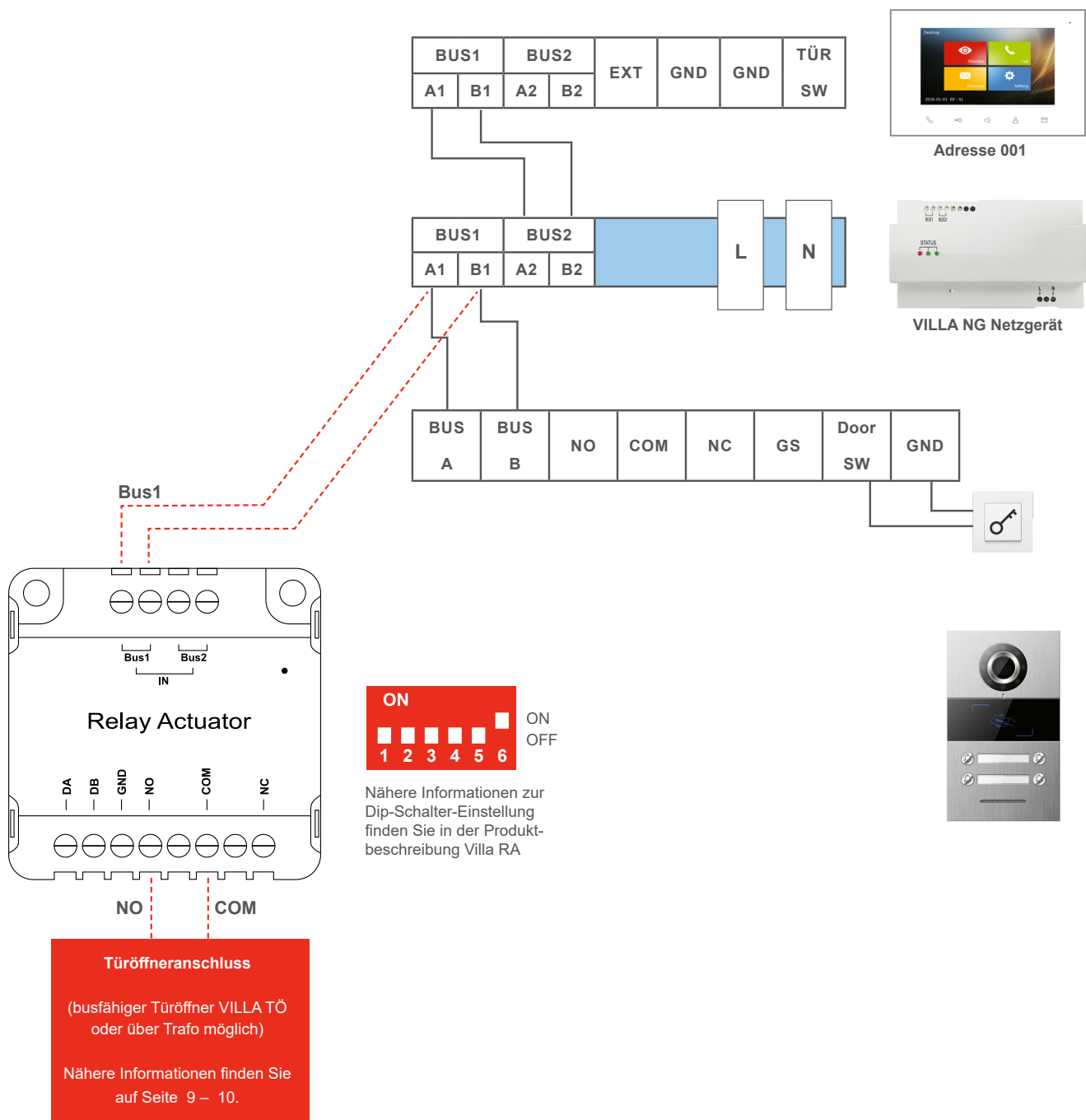

1- UND MEHR-FAMILIEN-HAUS MIT 1 ZUSÄTZL. KAMERA

- 1 ext. Kamera im Modus 1 (Sprechverkehr zum Bild der ext. Kamera möglich)
- max. 4 Monitore in der Master-Slave-Funktion
- Verdrahtung: Baum- oder Sterntopologie möglich

HINWEIS: Setzen Sie den Abschlusswiderstand, wenn VILLA M am Ende eines Videostranges installiert ist. Der Dipschalter Nr. 2 muss hierbei auf ON stehen.

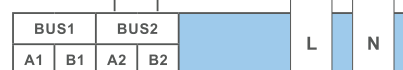

Türöffneranschluss
siehe Seite 9 – 10

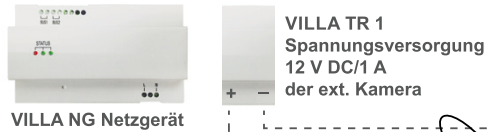

Modus 1
Dipschalter-Stellung des VILLA CI:
- Adresse 1

Siehe hierzu auch Beschreibung VILLA CI

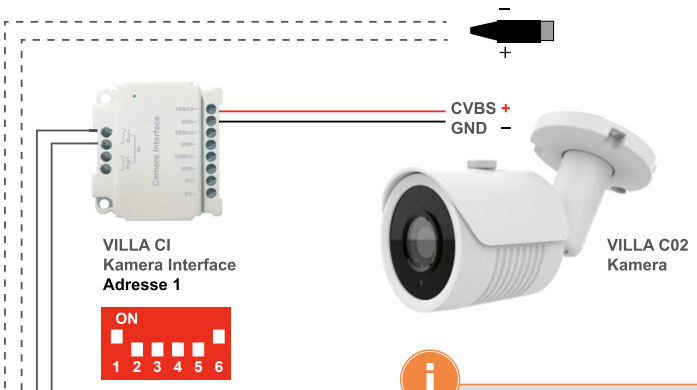

i Für jede externe Kamera, in Verbindung mit der VILLA 1 bis 4 AS Video-Türstation, ist jeweils ein VILLA CI Kamera Interface nötig. Nähere Informationen entnehmen Sie bitte der Produktbeschreibung VILLA CI.

1- UND MEHR-FAMILIEN-HAUS MIT 2 ZUSÄTZL. KAMERAS

- 2 ext. Kameras im Modus 2 (Sprechverkehr zum Bild der ext. Kamera nicht möglich, nur Überwachungsfunktion)
- max. 4 Monitore in der Master-Slave-Funktion
- Verdrahtung: Baum- oder Sterntopologie möglich

HINWEIS: Setzen Sie den Abschlusswiderstand, wenn VILLA M am Ende eines Videostranges installiert ist. Der Dipschalter Nr. 2 muss hierbei auf ON stehen.

Modus 2
 Dipschalter-Stellung des VILLA CI:
 - Adresse 2
 - Adresse 3
 - ...
 Siehe hierzu auch Beschreibung VILLA CI

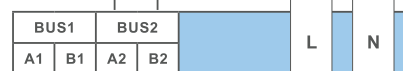

VILLA NG Netzgerät



Türöffneranschluss
 siehe Seite 9 – 10

Externe
 Türöffnertaste

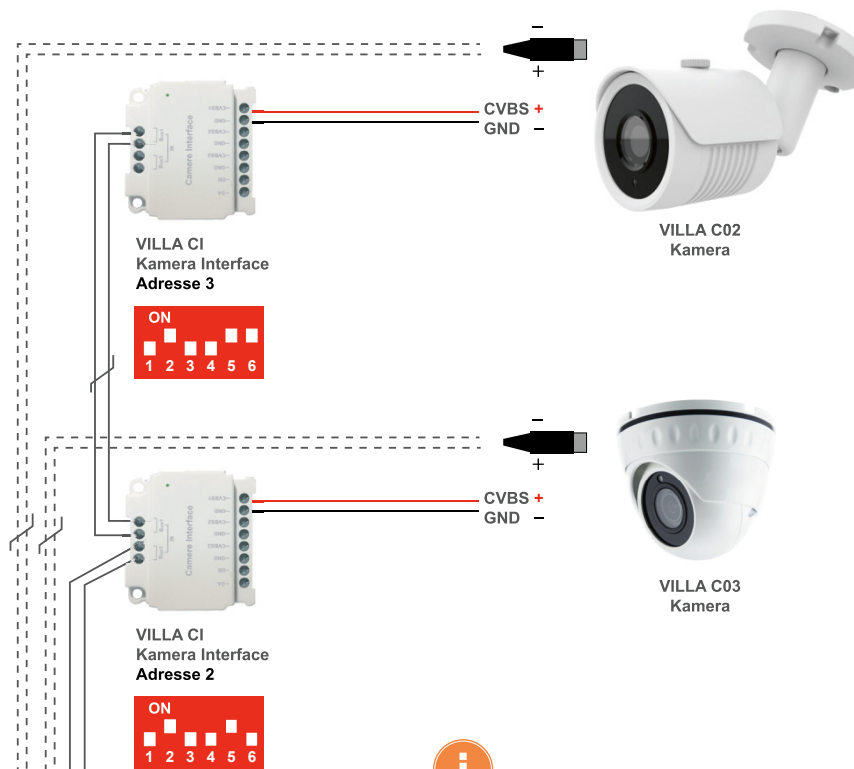

i Für jede externe Kamera, in Verbindung mit der VILLA 1 bis 4 AS Video-Türstation, ist jeweils ein VILLA CI Kamera Interface nötig. Nähere Informationen entnehmen Sie bitte der Produktbeschreibung VILLA CI.

ANSCHLUSS DES VILLA GATEWAY

Das System wird gemäß des nachstehenden Anschlussdiagrammes betrieben. Der Anschluss und die Spannungsversorgung des VILLA GW erfolgen über den VILLA-2-Draht-Bus.



Verbinden Sie das VILLA GW mit dem VILLA-2-Draht-BUS System.
Die Anlage ist hierbei spannungsfrei zu schalten!

In einem Mehrfamilienhaus muss bei Bedarf **pro Wohneinheit ein VILLA GW** installiert werden. Wir empfehlen Ihnen hierbei die Installation in der Wohnungsunterverteilung.

Als Voraussetzung für den Betrieb der Anlage in Verbindung mit der iLifestyle-App (Android) / iLifestyle Cloud App (iOS) muss das VILLA GW eine aktive Internetverbindung haben. Ebenso benötigt Ihr Smartphone eine Internetverbindung über ein vorhandenes WLAN oder über das mobile Netz (mind. 4G) des Smartphones.

Zur Inbetriebnahme und Betrieb des VILLA GW benötigen Sie einen Verbindungsaufbau mit Ihrem Router. Hierfür stehen Ihnen zwei Möglichkeiten zur Verfügung:

- Anschluss der Antenne am VILLA GW und Verbindungsaufbau zum Router über eine Funkverbindung. Montieren Sie dabei die Antenne außerhalb der Verteilung.
- Aufbau einer LAN-Verbindung (Anschlussleitung nicht im Lieferumfang enthalten) zwischen dem Ethernet-Port des VILLA GW und Ihrem Router. Erkundigen Sie sich hierbei, ob erforderliche Anschlussmöglichkeiten an Ihrem Router zur Verfügung stehen.

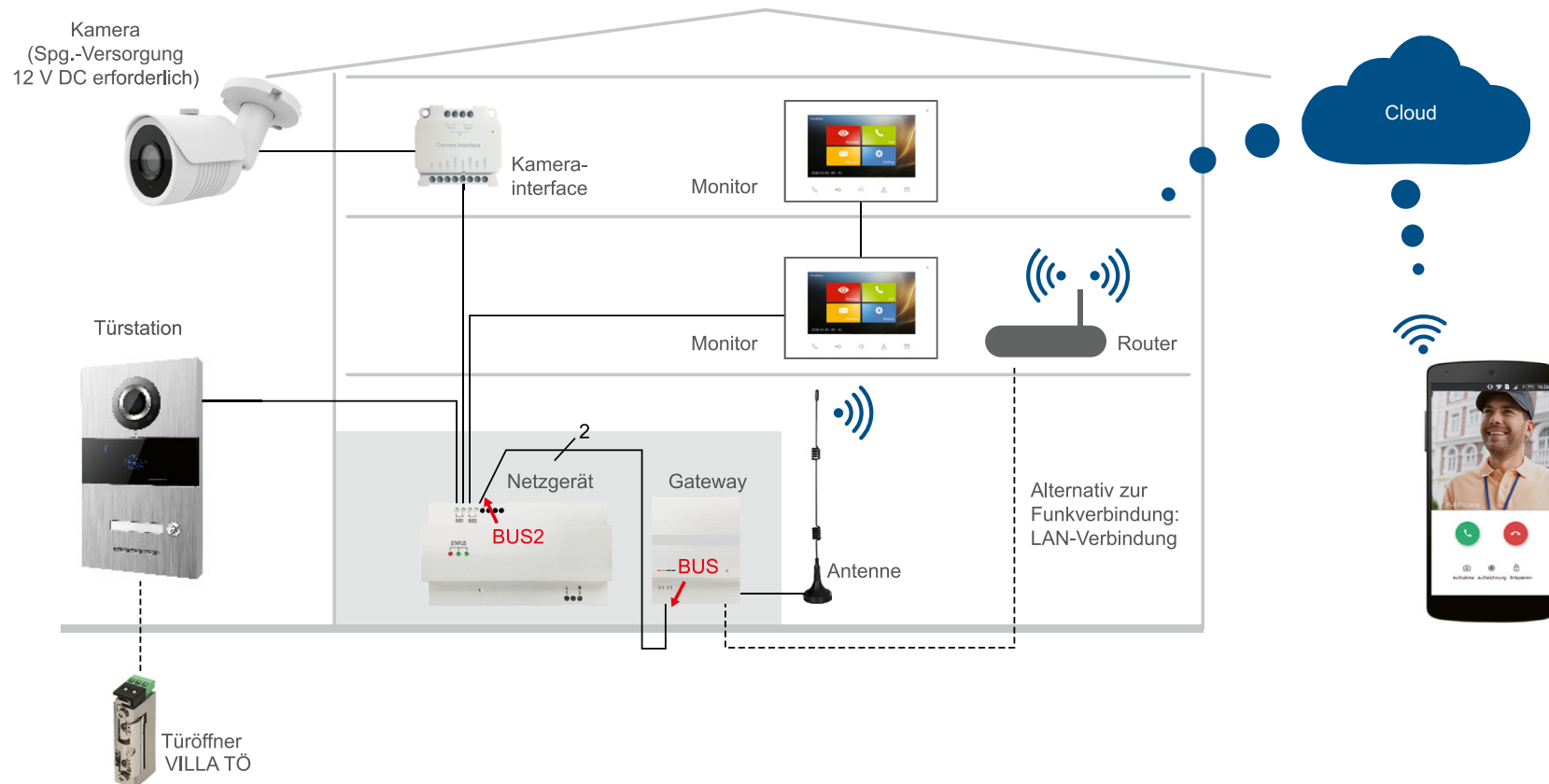

SCHALTPLÄNE

05/2020. TECHNISCHE ÄNDERUNGEN VORBEHALTEN.



HHG GmbH ▪ Am Farnbach 7 ▪ D-90556 Cadolzburg
E-Mail: info@hhg-elektro.de ▪ www.hhg-elektro.de