

Datenblatt | Artikelnummer: 221-415

COMPACT-Verbindungsklemme; für alle Leiterarten; max. 4 mm²; 5 Leiter;
mit Hebeln; Gehäusefarbe transparent; Umgebungstemperatur max. 85 °C
(T85)

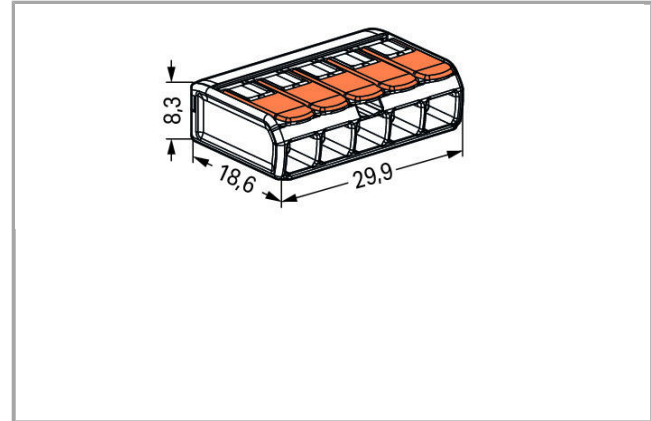

www.wago.com/221-415



RoHS [BOMcheck.net](https://www.bomcheck.net)
Compliant



Artikelbeschreibung

Sicherheitshinweis 1:
in geerdeten Netzen

Daten
Elektrische Daten

Bemessungsdaten gemäß IEC/EN 60664-1

Bemessungsspannung (II / 2)	450 V
Bemessungsstoßspannung (II / 2)	4 kV
Bemessungsstrom	32 A

Anschlussdaten

Anschlusstechnik	CAGE CLAMP®
Betätigungsart	Hebel
Anschließbare Leiterwerkstoffe	Kupfer
Nennquerschnitt	4 mm ²
Eindrätiger Leiter	0,2 ... 4 mm ² / 24 ... 12 AWG
Mehrdrätiger Leiter	0,2 ... 4 mm ² / 24 ... 12 AWG
Feindrätiger Leiter	0,14 ... 4 mm ² / 24 ... 12 AWG
Abisolierlänge	11 mm / 0.43 inch
Gesamte Anzahl der Klemmstellen	5
Gesamte Anzahl der Potentiale	1
Verdrahtungsart	Seitliche Verdrahtung
Leiterquerschnitte eindrätig	0.2 mm ²

Geometrische Daten

Breite	29,9 mm / 1.177 inch
Höhe	8,3 mm / 0.327 inch
Tiefe	18,6 mm / 0.732 inch

Werkstoffdaten

Farbe	transparent
Brennbarkeitsklasse gemäß UL 94	V2
Brandlast	0 MJ
Gewicht	4.048 g

Umgebungsbedingungen

Dauergebrauchstemperatur	105 °C
T-Kennzeichnung gemäß EN 60998	T85



Kaufmännische Daten

Produktgruppe	7 (Installationstechnik)
eCl@ss 9.0	27-14-11-04
ETIM 6.0	EC000446



ETIM 5.0	EC000446
Ursprungsland	DE
GTIN	4055143234658
Zolltarifnummer	85369010000

Zulassungen / Zertifikate



Länderspezifische Zulassungen

Logo	Zulassung	Norm	Zertifikatsname
	CCA DEKRA Certification B.V.	EN 60998	NTR NL-7642
	CCA DEKRA Certification B.V.	EN 60998	71-101731

Schiff Zulassungen

Logo	Zulassung	Norm	Zertifikatsname
	ABS American Bureau of Shipping	-	18- HG1755093- PDA
	DNV GL Det Norske Veritas, Germanischer Lloyd	EN 60998	TAE000015T
	LR Lloyds Register	EN 60998	04/20013 (E8)

UL-Zulassungen

Logo	Zulassung	Norm	Zertifikatsname
	UL Underwriters Laboratories Inc.	UL 467	E201573
	UL Underwriters Laboratories Inc.	UL 486C	E69654

Passende Produkte

Montageadapter

Art-Nr.: 221-500 Befestigungsadapter; Serie 221 - 4 mm ² ; zur Montage auf TS 35/Schraubmontage	www.wago.com/221-500
Art-Nr.: 221-505 Befestigungsadapter; für 5-Leiter-Klemmen; Serie 221 - 4 mm ² ; für Schraubbefestigung	www.wago.com/221-505
Art-Nr.: 221-505/000-004 Befestigungsadapter; für 5-Leiter-Klemmen; Serie 221 - 4 mm ² ; für Schraubbefestigung	www.wago.com/221-505/000-004
Art-Nr.: 221-515 Befestigungsadapter; für 5-Leiter-Klemmen; Serie 221 - 4 mm ² ; mit Rastfuß für liegende Montage	www.wago.com/221-515
Art-Nr.: 221-515/000-004 Befestigungsadapter; für 5-Leiter-Klemmen; Serie 221 - 4 mm ² ; mit Rastfuß für liegende Montage	www.wago.com/221-515/000-004
Art-Nr.: 221-525 Befestigungsadapter; für 5-Leiter-Klemmen; Serie 221 - 4 mm ² ; mit Rastfuß für stehende Montage	www.wago.com/221-525
 Art-Nr.: 221-525/000-004 Befestigungsadapter; für 5-Leiter-Klemmen; Serie 221 - 4 mm ² ; mit Rastfuß für stehende Montage	www.wago.com/221-525/000-004

Downloads

Dokumentation

Ausschreibungstext

221-415	doc 25,6 kB	Download
---------	----------------	----------

Weitere Informationen

Technische Erläuterungen	03.04.2019	pdf 2,1 MB	Download
--------------------------	------------	---------------	----------

CAD/CAE - Smart Data

CAD Daten

3D Download 221-415	URL	Download
---------------------	-----	----------

Änderungen vorbehalten.