

## Datenblatt | Artikelnummer: 221-413

COMPACT-Verbindungsklemme; für alle Leiterarten; max. 4 mm<sup>2</sup>; 3 Leiter;  
mit Hebeln; Gehäusefarbe transparent; Umgebungstemperatur max. 85 °C  
(T85)

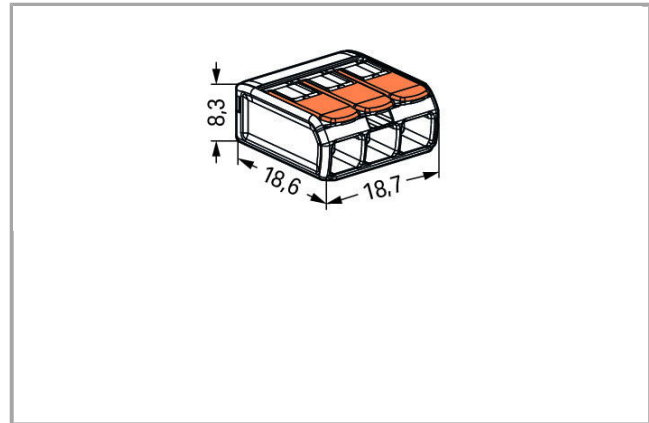

[www.wago.com/221-413](http://www.wago.com/221-413)



RoHS   
Compliant

[BOMcheck.net](https://www.bomcheck.net)



### Artikelbeschreibung

Sicherheitshinweis 1:  
in geerdeten Netzen

### Daten

Elektrische Daten

## Bemessungsdaten gemäß IEC/EN 60664-1

Bemessungsspannung (II / 2)	450 V
Bemessungsstoßspannung (II / 2)	4 kV
Bemessungsstrom	32 A

## Anschlussdaten

Anschluss technik	CAGE CLAMP®
Betätigungsart	Hebel
Anschließbare Leiterwerkstoffe	Kupfer
Nennquerschnitt	4 mm <sup>2</sup>
Eindrätiger Leiter	0,2 ... 4 mm <sup>2</sup> / 24 ... 12 AWG
Mehrdrätiger Leiter	0,2 ... 4 mm <sup>2</sup> / 24 ... 12 AWG
Feindrätiger Leiter	0,14 ... 4 mm <sup>2</sup> / 24 ... 12 AWG
Abisolierlänge	11 mm / 0.43 inch
Gesamte Anzahl der Klemmstellen	3
Gesamte Anzahl der Potentiale	1
Verdrahtungsart	Seitliche Verdrahtung
Leiterquerschnitte eindrätig	0.2 mm <sup>2</sup>

## Geometrische Daten

Breite	18,7 mm / 0.736 inch
Höhe	8,3 mm / 0.327 inch
Tiefe	18,6 mm / 0.732 inch

## Werkstoffdaten

Farbe	transparent
Brennbarkeitsklasse gemäß UL 94	V2
Brandlast	0 MJ
Gewicht	2.527 g

## Umgebungsbedingungen

Dauergebrauchstemperatur	105 °C
T-Kennzeichnung gemäß EN 60998	T85



## Kaufmännische Daten

Produktgruppe	7 (Installationstechnik)
eCl@ss 9.0	27-14-11-04
ETIM 6.0	EC000446



ETIM 5.0	EC000446
Ursprungsland	DE
GTIN	4050821808442
Zolltarifnummer	85369010000

## Zulassungen / Zertifikate



### Länderspezifische Zulassungen

Logo	Zulassung	Norm	Zertifikatsname
	CCA DEKRA Certification B.V.	EN 60998	71-101731
	CCA DEKRA Certification B.V.	EN 60998	NTR NL-7642

### Schiff Zulassungen

Logo	Zulassung	Norm	Zertifikatsname
	ABS American Bureau of Shipping	-	18- HG1755093- PDA
	DNV GL Det Norske Veritas, Germanischer Lloyd	EN 60998	TAE000015T
	LR Lloyds Register	EN 60998	04/20013 (E8)

### UL-Zulassungen

Logo	Zulassung	Norm	Zertifikatsname
	UL Underwriters Laboratories Inc.	UL 467	E201573
	UL Underwriters Laboratories Inc.	UL 486C	E69654

## Passende Produkte

## Montageadapter

<b>Art-Nr.: 221-500</b> Befestigungsadapter; Serie 221 - 4 mm <sup>2</sup> ; zur Montage auf TS 35/Schraubmontage	<a href="http://www.wago.com/221-500">www.wago.com/221-500</a>
<b>Art-Nr.: 221-503</b> Befestigungsadapter; für 3-Leiter-Klemmen; Serie 221 - 4 mm <sup>2</sup> ; für Schraubbefestigung	<a href="http://www.wago.com/221-503">www.wago.com/221-503</a>
<b>Art-Nr.: 221-503/000-004</b> Befestigungsadapter; für 3-Leiter-Klemmen; Serie 221 - 4 mm <sup>2</sup> ; für Schraubbefestigung	<a href="http://www.wago.com/221-503/000-004">www.wago.com/221-503/000-004</a>
<b>Art-Nr.: 221-513</b> Befestigungsadapter; für 3-Leiter-Klemmen; Serie 221 - 4 mm <sup>2</sup> ; mit Rastfuß für liegende Montage	<a href="http://www.wago.com/221-513">www.wago.com/221-513</a>
<b>Art-Nr.: 221-513/000-004</b> Befestigungsadapter; für 3-Leiter-Klemmen; Serie 221 - 4 mm <sup>2</sup> ; mit Rastfuß für liegende Montage	<a href="http://www.wago.com/221-513/000-004">www.wago.com/221-513/000-004</a>
<b>Art-Nr.: 221-523</b> Befestigungsadapter; für 3-Leiter-Klemmen; Serie 221 - 4 mm <sup>2</sup> ; mit Rastfuß für stehende Montage	<a href="http://www.wago.com/221-523">www.wago.com/221-523</a>
 <b>Art-Nr.: 221-523/000-004</b> Befestigungsadapter; für 3-Leiter-Klemmen; Serie 221 - 4 mm <sup>2</sup> ; mit Rastfuß für stehende Montage	<a href="http://www.wago.com/221-523/000-004">www.wago.com/221-523/000-004</a>

## Downloads

### Dokumentation

#### Ausschreibungstext

221-413	doc	Download
	25,6 kB	

#### Weitere Informationen

Technische Erläuterungen	03.04.2019	pdf	Download
		2,1 MB	

## CAD/CAE - Smart Data

### CAD Daten

3D Download 221-413	URL	Download
---------------------	-----	----------

Änderungen vorbehalten.