

Modell	Durchmesser (mm)	Drehmoment (Nm)	Drehzahl (U/min)	Spannung (V)	Leistung (W)	Stromstärke (A)	Umdr., max.	Max. Last (kg) *	Länge (mm)	Schutzgrad
120265	35	8	19	230V AC	115	0,5	45	24	502	IP 44
120295	45	10	17	230V AC	115	0,5	20	20	482	IP 44
120305	45	15	17	230V AC	135	0,6	20	30	482	IP 44
120275	45	20	17	230V AC	170	0,7	50	40	584	IP 44
120280	45	30	17	230V AC	200	0,9	50	60	602	IP 44
120285	45	40	12	230V AC	200	0,9	50	80	602	IP 44
120290	45	50	12	230V AC	250	1,1	50	100	622	IP 44

\* Diese Angaben sind Richtwerte, berechnet für 40mm-Welle bei 35-er Motor und für 60mm-Welle bei 45-er Motoren.

## 1. Allgemeine Sicherheitshinweise



Den Rohrmotor ausschließlich zum Betrieb von Rollläden, Jalousien bzw. Toren unter Einhaltung der entsprechenden Belastungswerte verwenden. Jeder andere Gebrauch kann zur Beschädigung des Motors führen bzw. eine Gefahrenquelle darstellen. Der Hersteller des Motors haftet nicht für die Schäden an dem Motor / an der Anlage, die durch unsachgemäßen Gebrauch bzw. Installation entstanden sind.



Der Rohrmotor benötigt eine Betriebsspannung von 230V AC. Die Installation, Inbetriebnahme und Fehlerbehebung ist ausschließlich von einer autorisierten Elektrofachkraft vorzunehmen! Die Installationsvorschriften, wie auch geltende Sicherheits- und Unfallverhütungsvorschriften sind zu beachten!



Die Beschattungsanlage regelmäßig auf eventuelle Beschädigungen prüfen. Sollten am Rohrmotor / an der Anlage Funktionsstörungen auftreten, ist die Anlage außer Betrieb zu setzen und gegen unbeabsichtigten Betrieb zu sichern.



Während der Arbeiten am Motor oder an der Fassade ist die Spannungsversorgung der Anlage zu unterbrechen und sicherstellen, dass keine unbeabsichtigte Bedienung bzw. Fernbedienung der Anlage möglich ist.



Der Rohrmotor darf nicht geöffnet, aufgebohrt, mechanisch beschädigt werden. Der Kontakt mit ätzenden Flüssigkeiten bzw. Chemikalien sollte ausgeschlossen werden.



Der Motor darf nicht eingetaucht bzw. einem dauerhaften Kontakt mit Wasser ausgesetzt werden. Die Anschlussleitungen des Motors sind so zu befestigen, dass eventuell auftretendes Kondenswasser abtropfen und nicht zum Motorkopf gelangen kann.



Die maximale Laufzeit des Motors ist auf 4min. begrenzt. Außerdem verfügt der Motor über einen eingebauten termischen Schutzschalter. Steigt die Temperatur des Motors während des Betriebs über 110°C, schaltet dieser Schutzschalter den Motor automatisch für ca. 3min. ab.

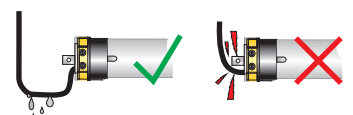
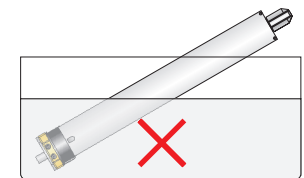
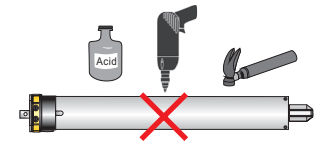
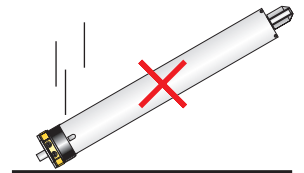

Richtig!

Falsch!

## 2. Montage des Motors

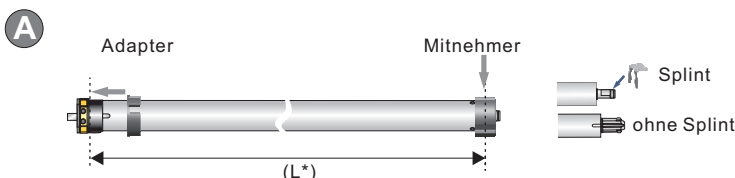

Den Adapter und Mitnehmer auf dem Motor platzieren und ggf. fixieren

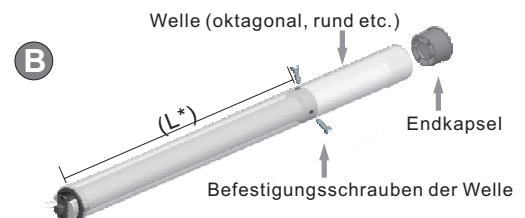

Die Welle über den Motor schieben und mit dem Mitnehmer verschrauben

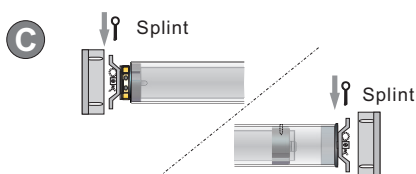

Den Motor samt der Welle an den Wandlagern befestigen

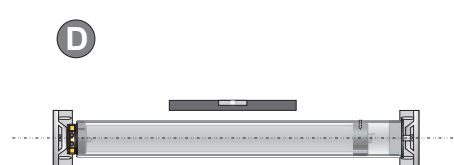

Genauere Ausrichtung des Motors prüfen



Den Rolllädenpanzer / Behang anbringen

### 3. Elektrischer Anschluss des Rohrmotors



Während Installation des Motors muss die Stromversorgung allpolig abgeschaltet werden.

Ein direkter Anschluss mehrerer Motore an ein Bedienelement (Schalter) ist nicht zulässig. Sollen mehrere Motoren mit einem Rollladenschalter oder mit einer Zeitschaltuhr betrieben werden, müssen entsprechende Trennrelais installiert werden.

Der direkte Anschluss von mehr als einem Rollladenschalter / einer Zeitschaltuhr / einer Rollladensteuerung an den gleichen Motor ohne entsprechende Trennvorrichtungen ist nicht zulässig.

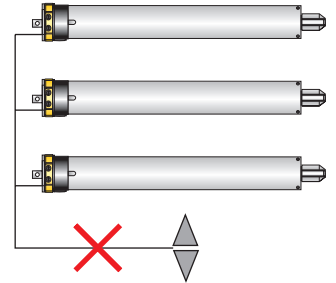
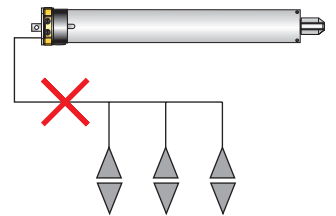
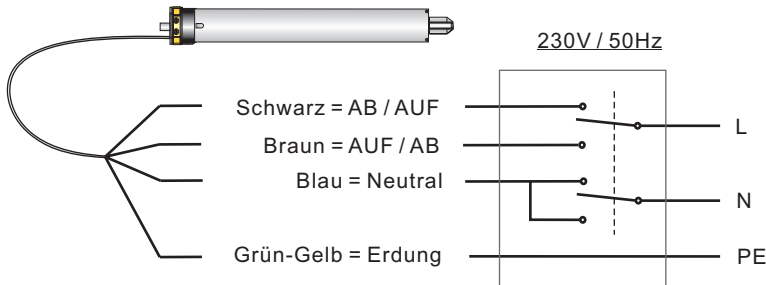

### 4. Einstellung der Endlagen

#### Motorkopf links

#### Behang / Rollladenpanzer vor der Welle

#### Motorkopf rechts

Endlage OBEN einstellen

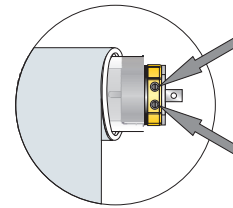
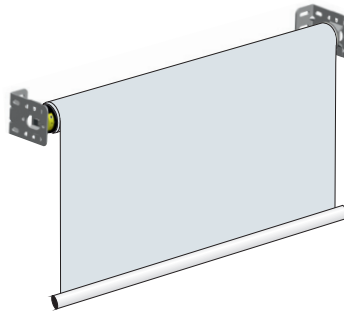
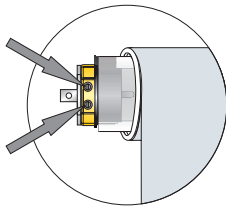

Endlage OBEN einstellen

Endlage UNTEN einstellen

Endlage UNTEN einstellen

#### Motorkopf links

#### Behang / Rollladenpanzer hinter der Welle

#### Motorkopf rechts

Endlage UNTEN einstellen

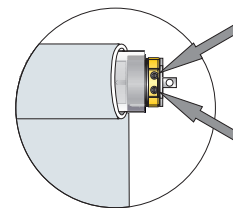
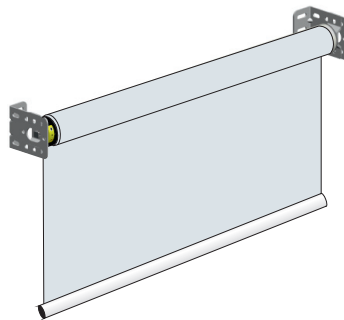
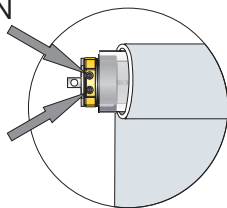

Endlage UNTEN einstellen

Endlage OBEN einstellen

Endlage OBEN einstellen

### 5. Fehlerbehebung

Nr.	Fehlerbeschreibung	möglicher Fehlergrund	Fehlerbeseitigung
1	Der Motor läuft in einer Richtung nicht	Endschalter dieser Richtung ist geschlossen	Drehen Sie den Adapter an der Kopfseite des Motors manuell 1-2 Umdrehungen in die Gegenrichtung
2	Motor stoppt unerwartet	a. Motor ist überlastet bzw. überhitzt b. Stromversorgung ist ausgefallen c. Motor hat die Endlage erreicht	a. Motor abkühlen lassen (ca. 3-4 min.) b. Spannungsversorgung des Motors prüfen c. Einstellung der Endlage überprüfen und ggf. nachjustieren.
3	Die Laufrichtungen des Motors sind spiegelverkehrt.	Der Motor ist falsch angeschlossen	Tauschen Sie die Anschlussplätze der schwarzen und braunen Adern des Motors um